

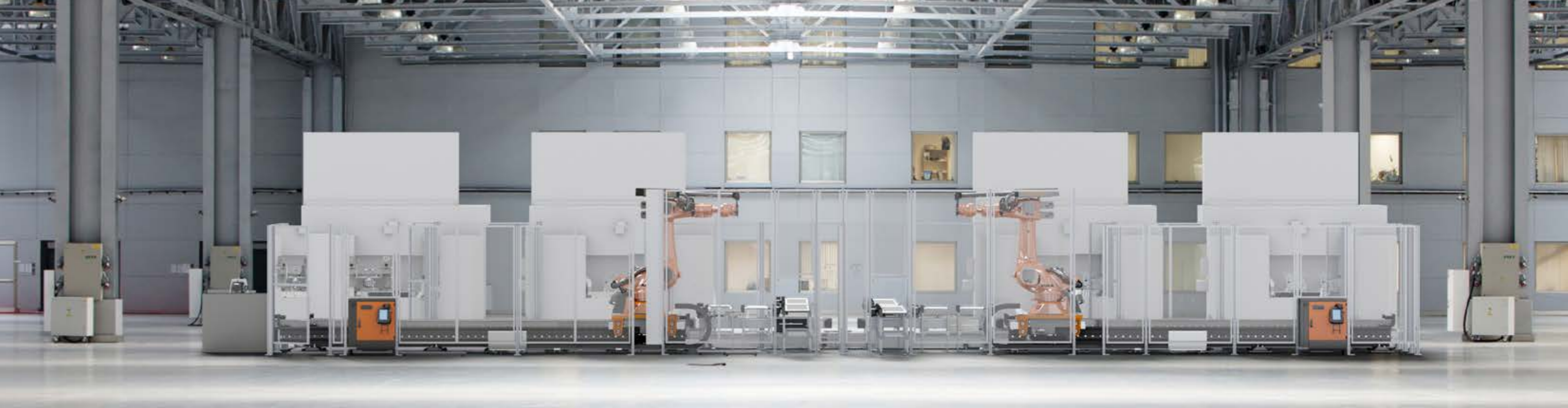

ALUMINIUM-SCHUTZZAUNSYSTEM 30/45 PRODUKTKATALOG





ALUMINIUM-SCHUTZZAUNSYSTEME VON F.EE – SICHER, FLEXIBEL, LEICHT ZU MONTIEREN –

Die F.EE-Unternehmensgruppe mit Sitz in Neunburg vorm Wald beschäftigt mit ihren vier Geschäftsbereichen Elektrotech Engineering, Automation Robotik, Energietechnik sowie Informatik + Systeme rund 1.100 Mitarbeitende weltweit.

Die Entwicklung der Aluminium-Schutzzäune nahm vor **mehr als 15 Jahren** im Geschäftsbereich Automation Robotik, der Maschinenbau-Sparte der F.EE-Unternehmensgruppe, ihren Anfang. Da Automation Robotik weltweit selbst Automatisierungsprojekte erarbeitet und realisiert, bei denen die F.EE-Schutzzäunsysteme zum Einsatz kommen, stand eine **leichte Handhabung** und die Schaffung maximaler **Flexibilität** von

Anfang an im Fokus der Entwicklung. Aluminium als Schutzzäunprofil-Material erfüllt diese Anforderungen wie kein zweiter Werkstoff und ist darüber hinaus enorm **anpassungsfähig**.

Durch den langjährigen F.EE-internen Einsatz der Schutzzäunsysteme kann zudem eine **praxisorientierte Weiterentwicklung** gewährleistet werden. Davon profitieren nicht zuletzt unsere Kunden, die sich stets darauf verlassen können, dass die F.EE-Schutzzäune auch in der Praxis halten, was wir versprechen.

Darüber hinaus kann durch die **Fertigung in Deutschland höchste Qualität** bei einem **hervorragenden Preis-/Leistungsverhältnis** garantiert wer-

den. Egal, ob zum **Schutz von Personen, Maschinen und Anlagen**, als **Sichtschutz** oder zu **Schweißzwecken** – die F.EE-Schutzzäunsysteme sind für unterschiedlichste Einsatzzwecke die richtige Wahl.

Das bestätigt auch der **breit gefächerte Kundenkreis**, bei dem sich die F.EE-Schutzzäune großer Beliebtheit erfreuen – darunter Unternehmen aus der Automobilindustrie, der Automatisierungsbranche, dem Maschinenbau und produzierendem Gewerbe sowie Forschungseinrichtungen.

Lassen auch Sie sich von den F.EE-Schutzzäunsystemen überzeugen! Unsere erfahrenen Mitarbeiter beraten Sie gerne.

VORTEILE DER F.EE-SCHUTZZAUNSYSTEME



SICHERHEIT UND EINFACHE HANDHABUNG | Die Montage und Demontage kann einfach und sicher von der Anlagenseite erfolgen.



ERWEITERBARKEIT | Weitere Komponenten (z. B. Türen, Sichtfenster) können jederzeit auch nach der Montage integriert werden.



VIELFALT | Verschiedenste Füllungen (Kunststoff, Gitter, VSG- oder ESG-Glas etc.) sind erhältlich und kombinierbar.



LANGJÄHRIGE ERFAHRUNG | Unsere Konstrukteure und Monteure verfügen über viel Know-how in Sachen Planung und Ausführung.

ANPASSUNGSFÄHIGKEIT | Die Aluminium-Schutzzäune lassen sich ohne Sonder-/Spezialwerkzeug in der Höhe und/oder Länge anpassen.



FLEXIBILITÄT | Sonderkonstruktionen gehören zum F.EE-Alltag – nahezu jede Schutzzäunhöhe und diverse Feldmaße können realisiert werden.



HOHE QUALITÄT | Dafür sorgen hochwertige Materialien, eine sorgfältige Verarbeitung und ein zertifiziertes QM-System nach ISO 9001.



Schutzzäune mit einer **GESAMTLÄNGE** von mehr als

30 KILOMETERN werden jährlich bei F.EE produziert.



IHR KOMPETENTER ANSPRECHPARTNER:

MICHAEL MERTHAN

Telefon: +49 (0) 9672 506-346 | E-Mail: Michael.Merthan@fee.de

Kontaktieren Sie uns! Wir beraten Sie gerne und finden sicher die passende Lösung für Ihren Anwendungsfall.



GEPRÜFTE SICHERHEIT

Der Sicherheitsaspekt steht seit jeher bei allen F.EE-Produkten im Vordergrund. Deshalb werden auch unsere Schutzzäune regelmäßig so genannten **Pendeltests** nach der **ISO-Norm 14120** unterzogen, wobei ein Gegenstand mit definierter Geschwindigkeit und Fallhöhe gegen die Schutzzäune prallt. Die Abbildungen zeigen einen auf Kundenanforderungen basierenden Pendeltest-Aufbau, wobei die Testergebnisse belegen, dass F.EE-Schutzzaunsysteme höchsten Ansprüchen in Sachen Sicherheit genügen und so **optimalen Schutz für Mensch und Maschine** bieten.

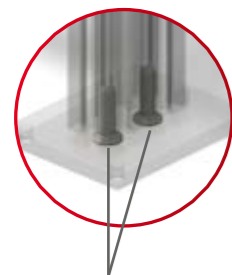

Profilbefestigung:
2 x Senkschraube (M12 x 45 - 8.8) in der Bodenplatte
Artikelnr.: 1675313

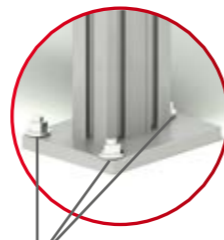
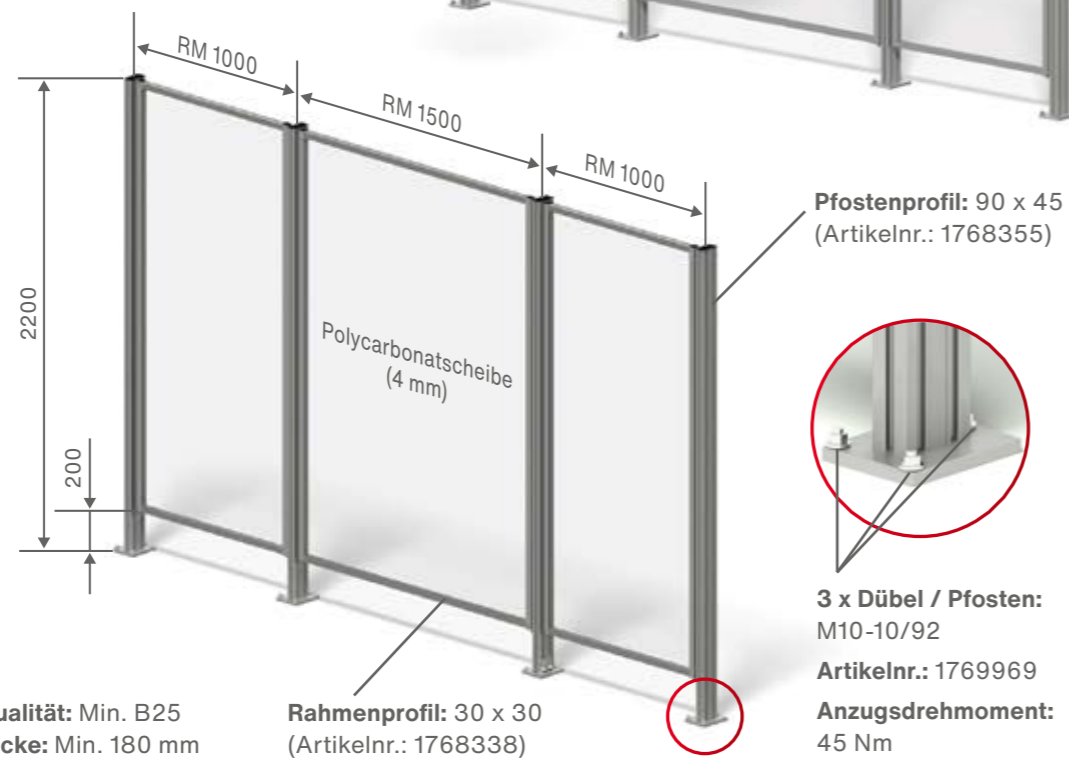

3 x Dübel / Pfosten:
M10-10/92
Artikelnr.: 1769969
Anzugsdrehmoment:
45 Nm

DIE ERGEBNISSE:

- Pfosten:**
Ausschlag: ca. 45 mm, keine bleibende Verformung.
- Rahmen:**
Keine bleibende Verformung.
- Befestigungswinkel und Füllung:**
Keine Beschädigung.

FAZIT:
Der gesamte Testaufbau hat **nicht an Stabilität eingebüßt**. Das Pendelgewicht hat den **Werkstoff nicht durchstoßen** und es wurden **keine bleibenden Verformungen** oder **Risse** festgestellt. Die beiden äußeren Schutzzaunfelder konnten sogar für weitere Tests verwendet werden. Der Test wurde somit bestanden und die Kundenanforderungen zur vollsten Zufriedenheit erfüllt.

INHALT

MUSTERANLAGE	6
PFOSTEN	8
EINHÄNGEFELDER	10
EINHÄNGEFELD ERP 30	11
EINHÄNGEFELDER ÜBEREINANDER	14
TÜREN	15
EINFACHTÜR ERP 30	16
DOPPELTÜR ERP 30	18
SCHIEBETÜR MIT ÜBERBAU ERP 45	20
SCHIEBETÜR FREITRAGEND ERP 45	22
SICHERHEITSTÜR MIT FUSSPEDAL ERP 45	24
SCHIEBEFENSTER	25
PENDELKLAPPEN	27
PENDELKLAPPE VERTIKAL	28
PENDELKLAPPE HORIZONTAL	30
LAMELLENVORHÄNGE	32
PROFILE	34
ZUBEHÖR	37
ZUBEHÖR - PFOSTEN - MONTAGESÄTZE	38
ZUBEHÖR - PFOSTEN - EINZELTEILE	39
ZUBEHÖR - PFOSTEN - MONTAGE AUF STAHLBAU	40
ZUBEHÖR - FELDER - FÜLLUNGEN	41
ZUBEHÖR - FELDER - MONTAGESÄTZE	42
ZUBEHÖR - FELDER - BEFESTIGUNGSMATERIAL FÜLLUNG - EINZELTEILE	45
ZUBEHÖR - TÜREN - BEFESTIGUNGSSÄTZE	46
ZUBEHÖR - TÜREN - MONTAGE- und BEFESTIGUNGSSÄTZE	47
ZUBEHÖR - TÜREN - MONTAGESÄTZE	48
ZUBEHÖR - TÜREN - EINZELTEILE	51
ZUBEHÖR - ALLGEMEIN - MONTAGESÄTZE	52
ZUBEHÖR - ALLGEMEIN - EINZELTEILE	54
ANWENDUNGSBEISPIELE	58

MUSTERANLAGE

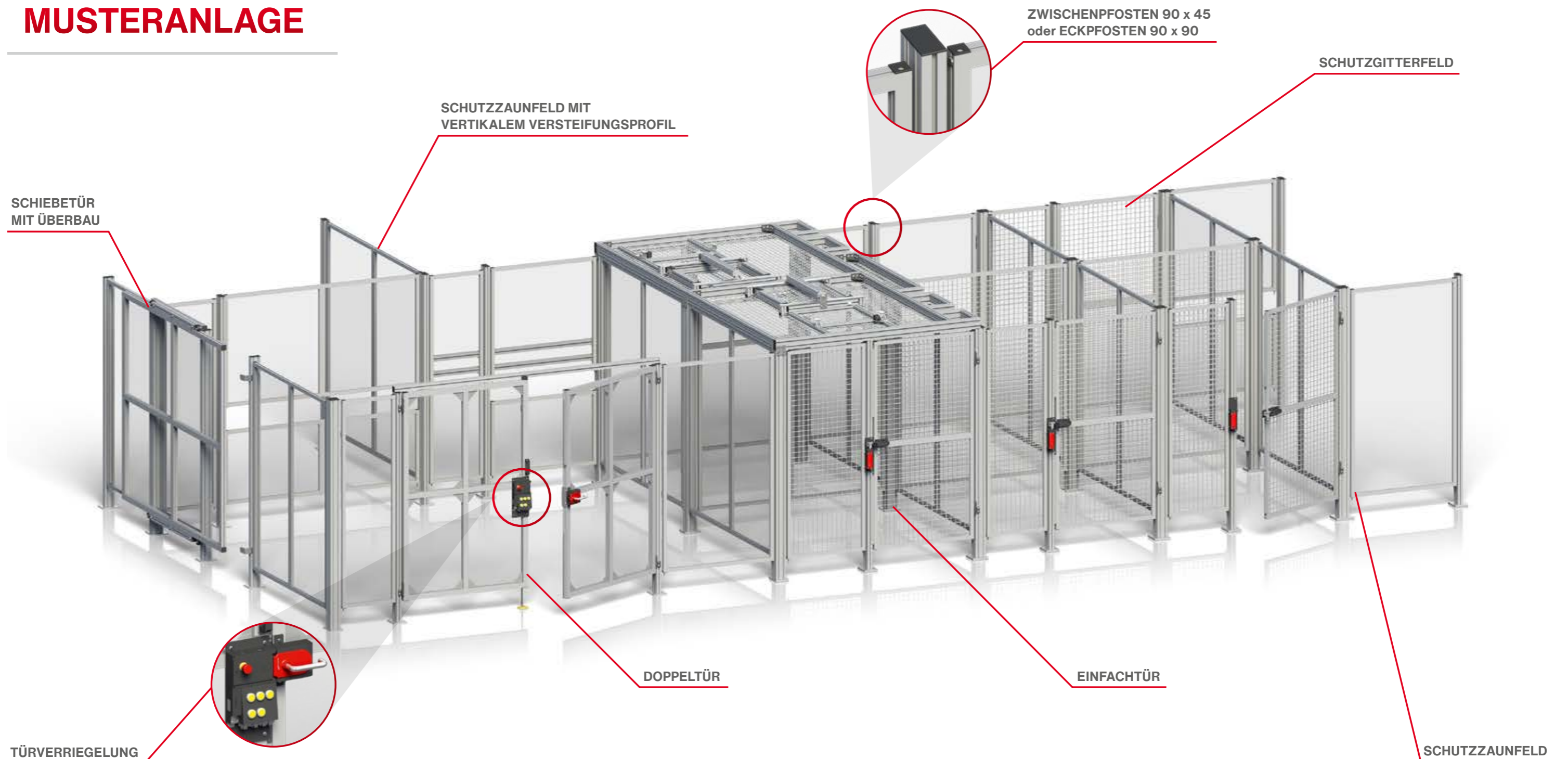

BEREITS BEI DER SCHUTZZAUNPLANUNG SIND FOLGENDE HARMONISIERTEN NORMEN ZU BERÜCKSICHTIGEN:

- **EN ISO 13857:** Sicherheitsabstände gegen das Erreichen von Gefährdungsbereichen mit den oberen und unteren Gliedmaßen.
- **EN ISO 14120:** Trennende Schutzeinrichtungen – Allgemeine Anforderungen an Gestaltung und Bau von feststehenden und beweglichen trennenden Schutzeinrichtungen.
- **EN ISO 12100:** Allgemeine Gestaltungsleitsätze – Risikobewertung und Risikominderung.



HINWEISE:

- Die nachfolgend angegebenen Artikelnummern beziehen sich auf das System ERP 30.
- Bei fast allen Komponenten ist eine Fertigung im System ERP 45 möglich.



BEGRIFFE:

- **ERP 30:** Rahmenprofil für Einhängfelder, Profilquerschnitt: 30 x 30.
 - **ERP 45:** Rahmenprofil für Einhängfelder, Profilquerschnitt: 45 x 45.
- Eine Darstellung der verschiedenen Profile finden Sie im Kapitel „Profile“.



PFOSTEN

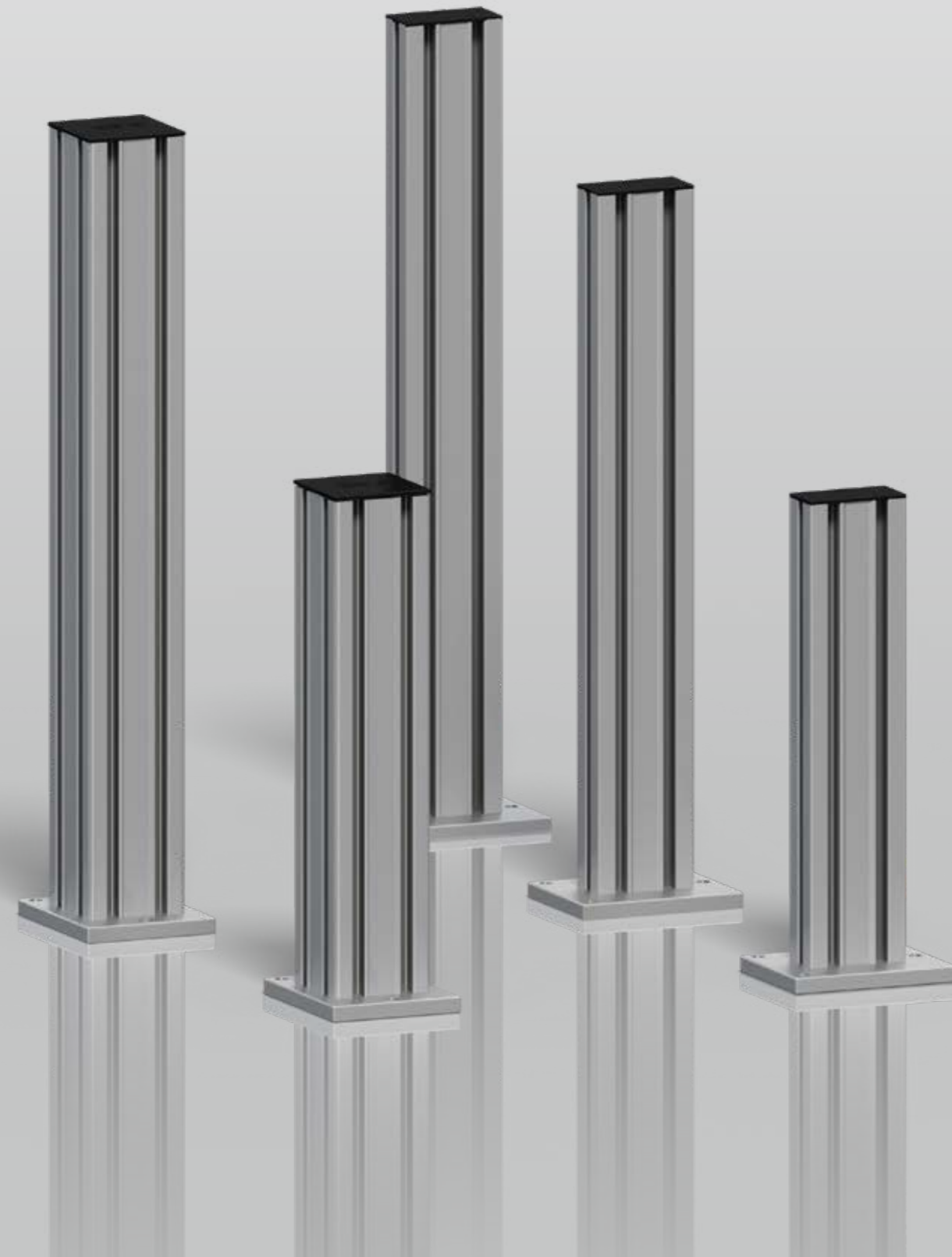

PFOSTEN

ZWISCHEN-PFOSTEN	ECK-PFOSTEN	JEWELS BESTEHEND AUS:
		<div style="display: flex; justify-content: space-around;"> <div style="text-align: center;">  1 x Endkappe </div> <div style="text-align: center;">  1 x Fußplatte </div> </div> <div style="text-align: center; margin-top: 10px;">  1 x Profil </div> <div style="text-align: center; margin-top: 10px;">  2 x / 4 x Senkschraube </div>

ARTIKELNUMMER	BEZEICHNUNG
1678338	Zwischenpfosten 45 x 90 komplett, Länge: 2000 mm
1702354	Zwischenpfosten 45 x 90 komplett, Länge: 2200 mm
1678316	Zwischenpfosten 45 x 90 komplett, Länge: xxxx mm
1678337	Eckpfosten 90 x 90 komplett, Länge: 2000 mm
1729524	Eckpfosten 90 x 90 komplett, Länge: 2200 mm
1678317	Eckpfosten 90 x 90 komplett, Länge: xxxx mm



HINWEISE:

- Das Bodenbefestigungsmaterial ist nicht im Lieferumfang enthalten und muss separat bestellt werden! Sie finden die entsprechenden Artikel im Kapitel „Zubehör – Pfosten-Montagesätze“.
- Die Artikelnummern für Einzelteile und Zubehör finden Sie ebenfalls im Kapitel „Zubehör“.



EINHÄNGEFELDER

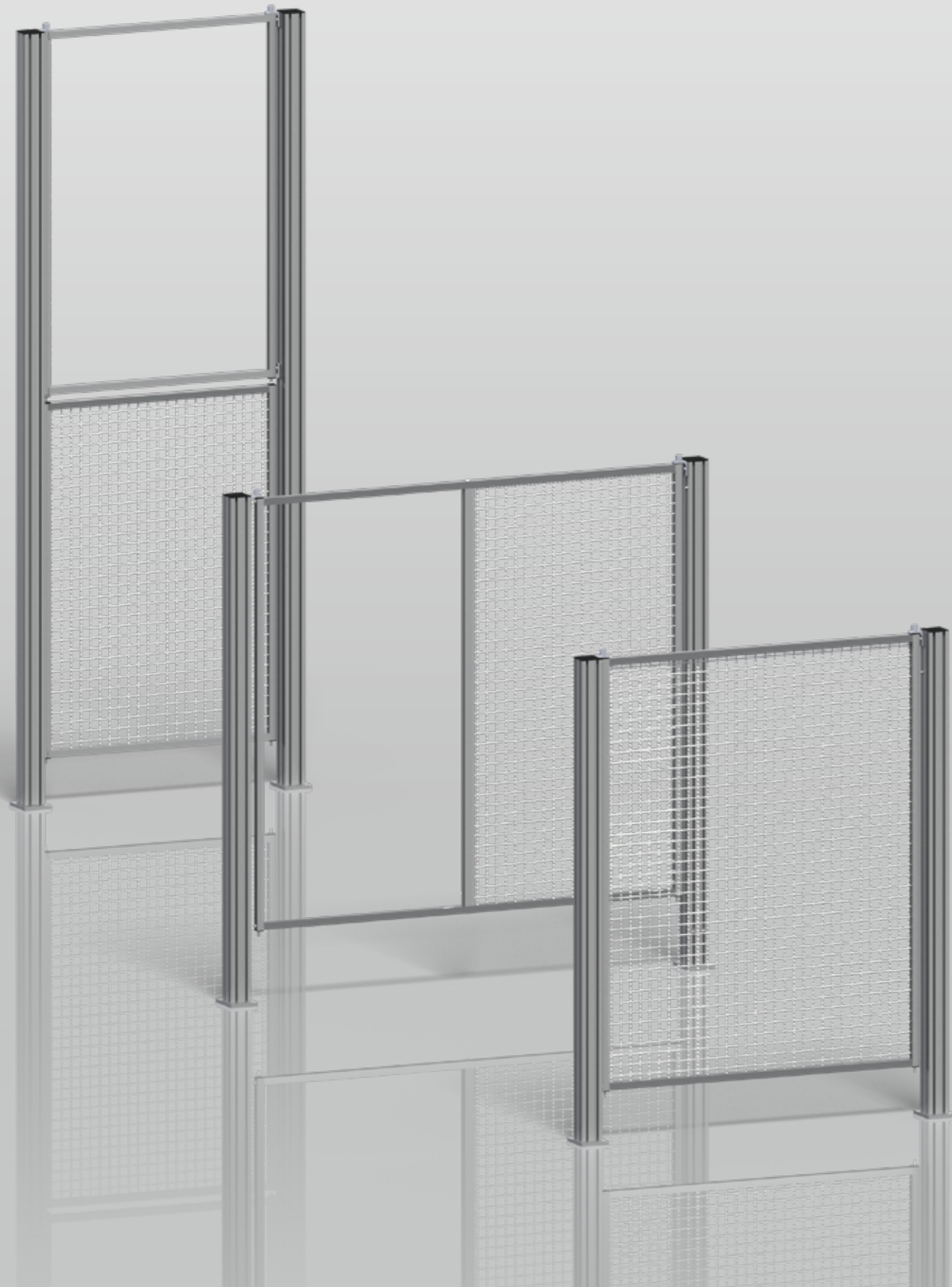

EINHÄNGEFELD ERP 30

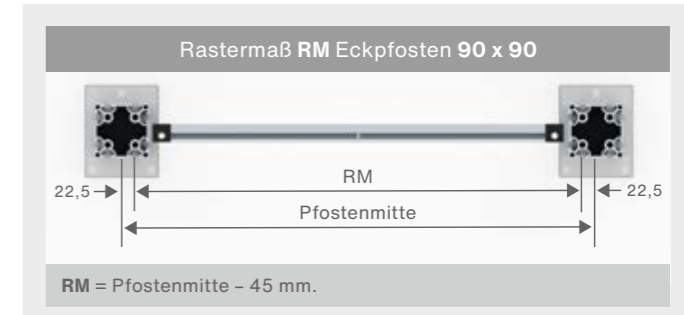
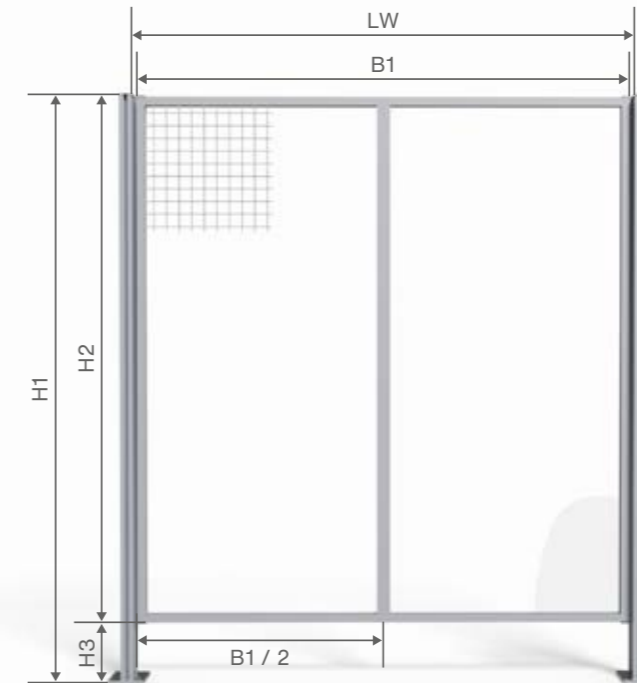

ABKÜRZUNG	DEFINITION	ERLÄUTERUNG
LW	RM - 45	Lichte Weite
B1	RM - 80	Feldbreite
H1	Höhe 1	Schutzzaunhöhe
H2	Höhe 2	Feldhöhe
H3	200 mm	Bodenfreiheit (Kleinere Maße auf Anfrage / Mindestmaß: 50 mm)

AUF ANFRAGE LIEFERBAR:

- Ausführung im Schutzzaunsystem ERP 45.
- Weitere Größen, Füllungen bzw. Farben . . .
- Felder mit Ausschnitt, Sonderkontur, zusätzlichen Verstrebungen . . .

HINWEISE:

- Bei Bestellung von Sonderfeldern erfolgt die Fertigung nach Kundenzeichnung.
- Bei Bestellung von Sonderfeldern bitte ebenfalls Rastermaß (RM) angeben!



PFOSTEN
EINHÄNGEFELDER
TÜREN
SCHIEBEFENSTER
PENDELKLAPPEN
LAMELLENVORH.
PROFILE
ZUBEHÖR

EINHÄNGEFELD ERP 30 bis RM 1500

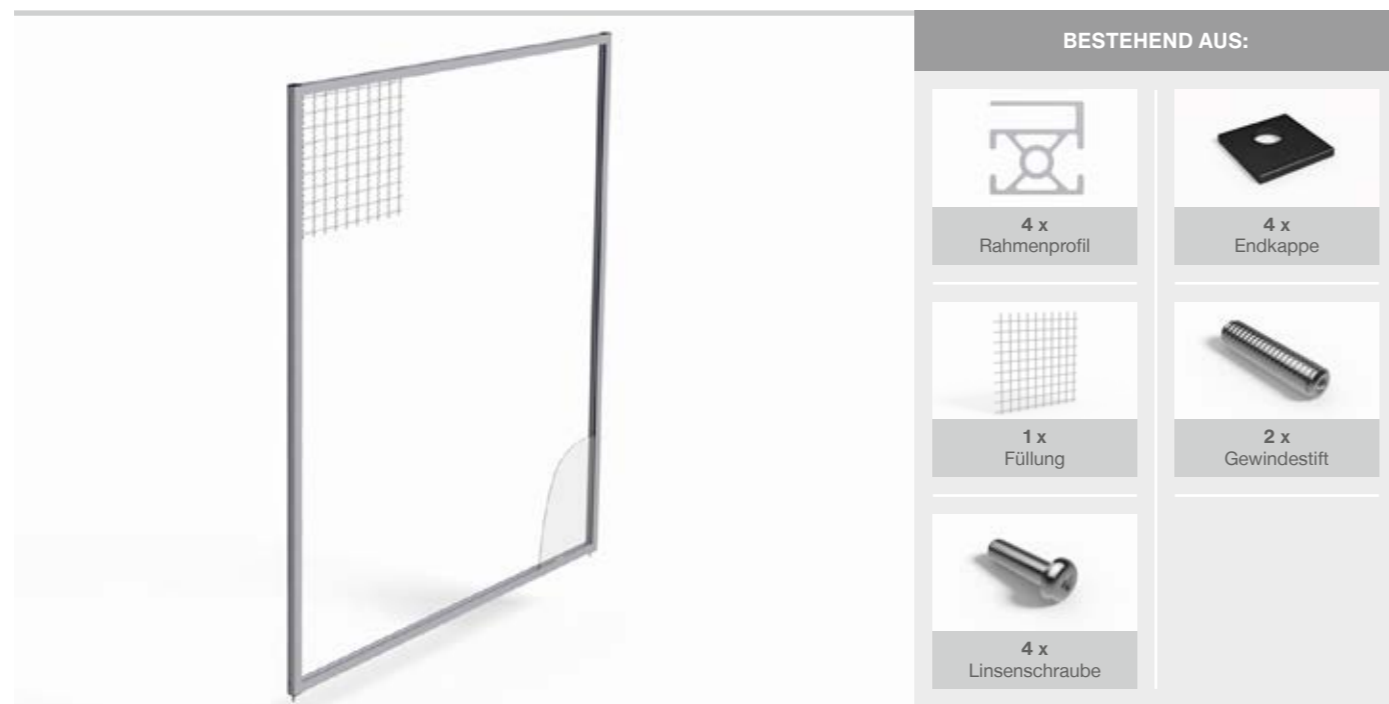

ABMASSE		FÜLLMATERIAL / ARTIKELNUMMER			
Norm-Rastermaß	Feldhöhe in mm	Mit Wellengitter (4 mm) verzinkt	Mit Kunststoff (4 mm) glasklar	Mit Aluminium (2 mm) eloxiert	Mit Schweißgitter (4 mm) verzinkt
RM 500	1800	1678366	1703881	1678229	1729559
	2000	1681380	1708763	1729526	1729566
RM 750	1800	1678367	1703883	1678230	1729560
	2000	1681381	1708764	1729528	1729567
RM 1000	1800	1678368	1703884	1678231	1729561
	2000	1681382	1708765	1729530	1729568
RM 1250	1800	1678369	1703885	1678232	1729562
	2000	1742001	1742002	1742195	1742006
RM 1500	1800	1678370	1703886	1678233	1729563
	2000	1681384	1708766	1729532	1729570

ABMASSE		FÜLLMATERIAL / ARTIKELNUMMER			
Sonder-Rastermaß	Feldhöhe in mm	Mit Wellengitter (4 mm) verzinkt	Mit Kunststoff (4 mm) glasklar	Mit Aluminium (2 mm) eloxiert	Mit Schweißgitter (4 mm) verzinkt
Bis RM 500	1800	1678356	1704070	1678221	1729572
	2000	1681387	1708834	1729541	1729580
Bis RM 750	1800	1678357	1704071	1678222	1729573
	2000	1681388	1708835	1729542	1729581
Bis RM 1000	1800	1678358	1704073	1678223	1729574
	2000	1681389	1708836	1729543	1729582
Bis RM 1250	1800	1678359	1704075	1678224	1729575
	2000	1681390	1715045	1742196	1742004
Bis RM 1500	1800	1678360	1704076	1678225	1729576
	2000	1681391	1708837	1729544	1729583



HINWEIS: Die Artikelnummern für Einzelteile und Zubehör finden Sie im Kapitel „Zubehör“.

EINHÄNGEFELD ERP 30 ab RM 1500

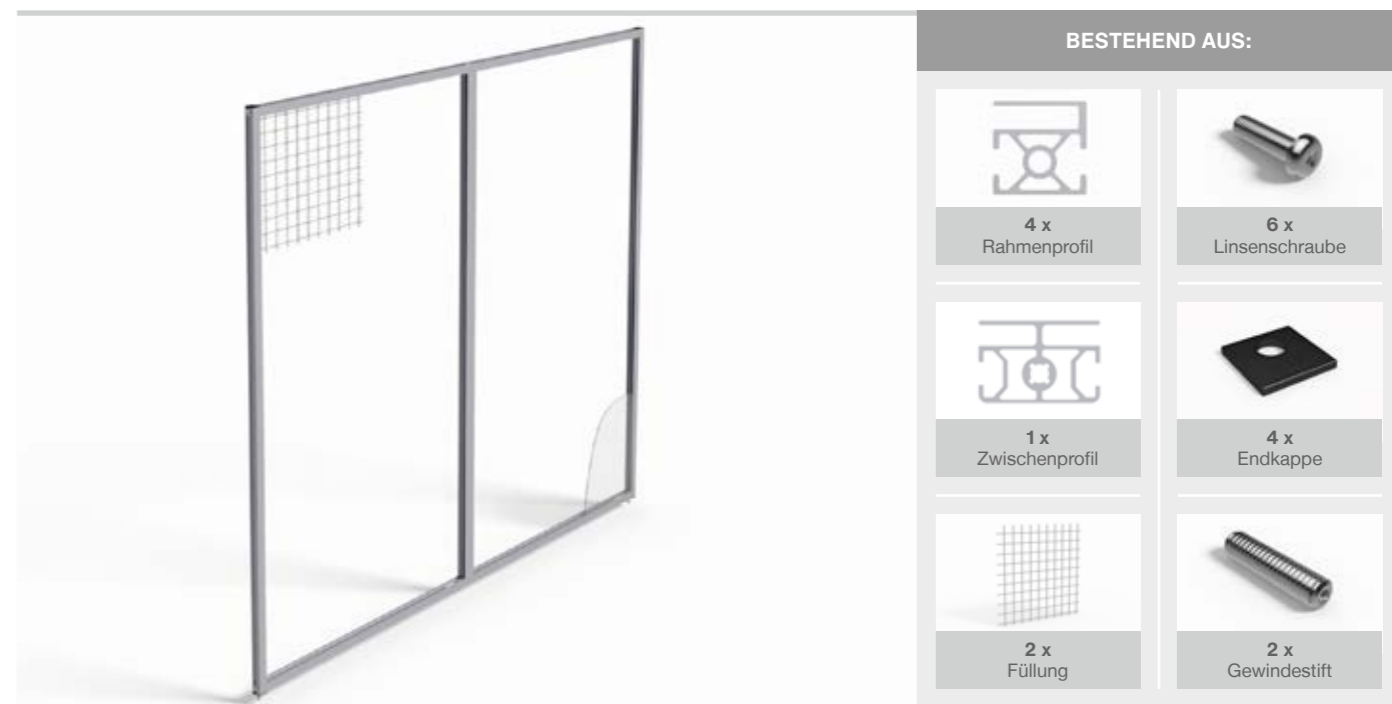

ABMASSE		FÜLLMATERIAL / ARTIKELNUMMER			
Norm-Rastermaß	Feldhöhe in mm	Mit Wellengitter (4 mm) verzinkt	Mit Kunststoff (4 mm) glasklar	Mit Aluminium (2 mm) eloxiert	Mit Schweißgitter (4 mm) verzinkt
RM 1750	1800	1703877	1703887	1678234	1729564
	2000	1742000	1742003	1742194	1742007
RM 2000	1800	1703878	1703888	1678235	1729565
	2000	1681386	1708767	1729587	1729571

ABMASSE		FÜLLMATERIAL / ARTIKELNUMMER			
Sonder-Rastermaß	Feldhöhe in mm	Mit Wellengitter (4 mm) verzinkt	Mit Kunststoff (4 mm) glasklar	Mit Aluminium (2 mm) eloxiert	Mit Schweißgitter (4 mm) verzinkt
Von RM 1501 bis RM 1750	1800	1703999	1704077	1678226	1729577
	2000	1681392	1715046	1742193	1742005
Bis RM 2000	1800	1704000	1704078	1678227	1729578
	2000	1681393	1708838	1729589	1729585
Ab RM 2000	1800	1678363	1678346	1678228	1729579
	2000	1681394	1708839	1729590	1729586



HINWEIS: Die Artikelnummern für Einzelteile und Zubehör finden Sie im Kapitel „Zubehör“.



EINHÄNGEFELDER ÜBEREINANDER

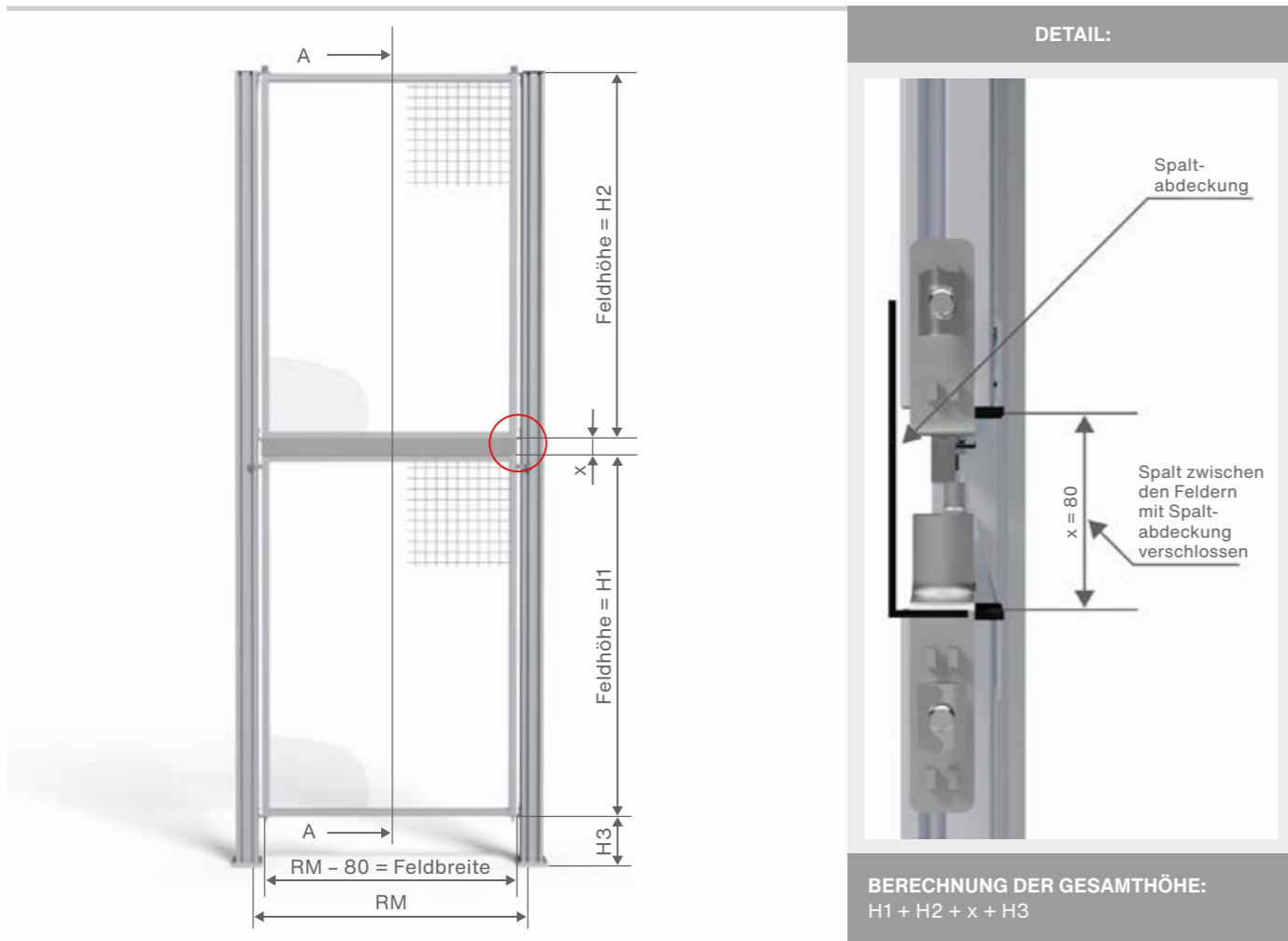

ERKLÄRUNG UND HINWEISE:

Um Ihnen größtmögliche Flexibilität zu bieten, können die F.EE-Schutzzäune selbstverständlich auch nachträglich erhöht werden.

Zur Realisierung großer Schutzzäunhöhen werden die Einhängfelder übereinander angebracht. Neben der einfachen Montage zählt auch die flexible Wiederverwendbarkeit zu den Vorteilen dieser Lösung.

Bezüglich der Umsetzbarkeit wenden Sie sich bitte direkt an Ihren Ansprechpartner, Michael Merthan. Die Kontaktdaten finden Sie auf Seite 3.



PFOSTEN
EINHÄNGEFELDER
TÜREN
SCHIEBEFENSTER
PENDELKLAPPEN
LAMELLENVORH.
PROFILE
ZUBEHÖR

EINFACHTÜR ERP 30

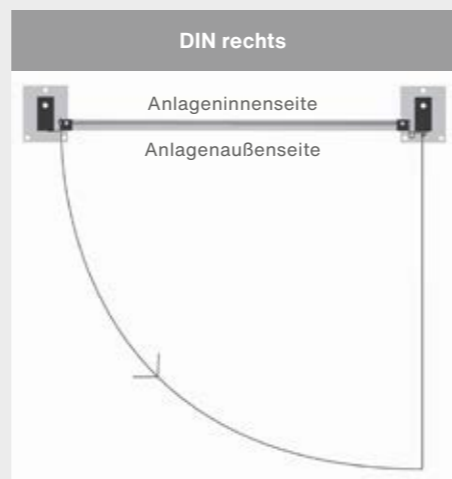
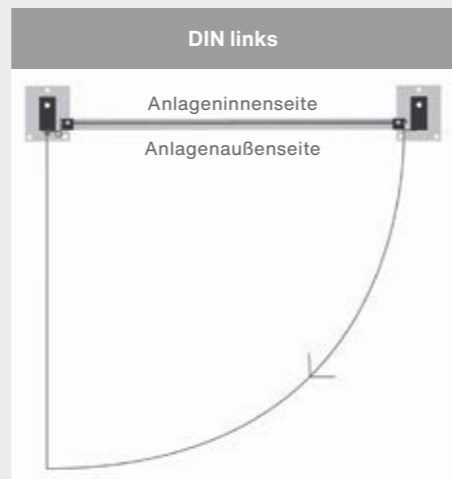
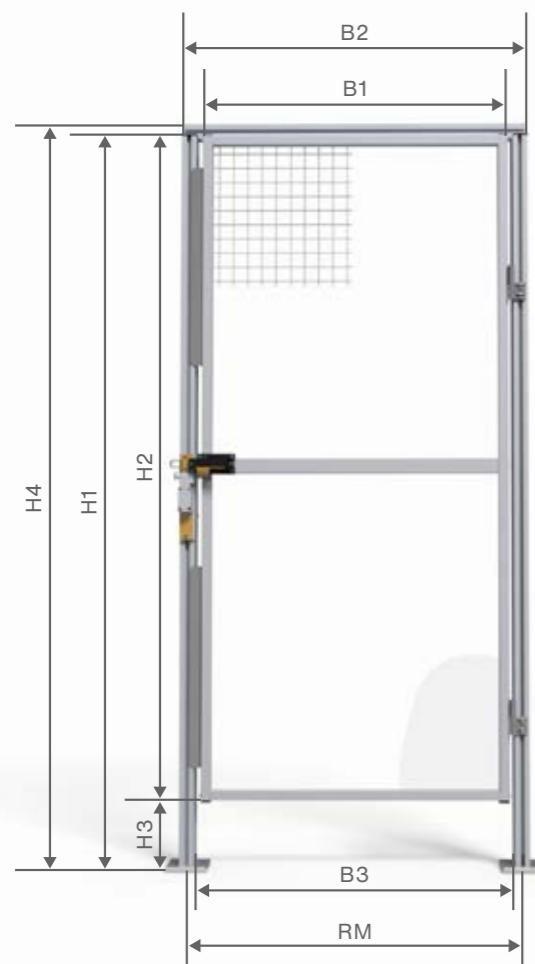

ABKÜRZUNG	DEFINITION	ERLÄUTERUNG
RM	Rastermaß	Pfostenmitte zu Pfostenmitte (bei Zwischenpfosten) ⇒ Definition siehe Seite 10.
H1	H2 + H3	Schutzzaunhöhe
H2	H1 - H3	Feldhöhe
H3	200 mm	Bodenfreiheit
H4	H1 + 45	Schutzzaunhöhe + Profil-Versteifung
B1	RM - 80	Türfeldbreite
B2	RM + 45	Breite - Profil-Türverstrebung
B3	RM - 45	Lichte Weite / Durchgangsbreite



AUF ANFRAGE LIEFERBAR:

- Ausführung im Schutzzaunsystem ERP 45.
- Weitere Größen, Füllungen bzw. Farben . . .
- Befestigungsmöglichkeit für Türverriegelung ⇒ siehe Kapitel „Zubehör - Türen“.



HINWEISE:

- Bitte geben Sie bei der Bestellung die Öffnungsrichtung der Tür an.
- Bei Bestellung von Sondertüren bitte Rastermaß (RM) angeben!
- Bei Bestellung mit Verriegelung: Bitte den Verriegelungstyp und die Türöffnungsrichtung angeben!

EINFACHTÜR ERP 30



BESTEHEND AUS:



1 x Türfeld



2 x Anschlagwinkel



1 x Versteifung 45 x 45



1 x Satz Scharnier

VERSCHIEDENE DRÜCKERGARNITUREN (Nähere Informationen auf Anfrage.)



Verriegelung mit Sicherheitsschalter



Fallenschloss verriegelbar / nicht verriegelbar (Tür ERP 45 erforderlich)



Panikschloss (Tür ERP 45 erforderlich)

ABMASSE		FÜLLMATERIAL / ARTIKELNUMMER			
Rastermaß	Feldhöhe in mm	Mit Wellengitter (4 mm) verzinkt	Mit Kunststoff (4 mm) glasklar	Mit Aluminium (2 mm) eloxiert	Mit Schweißgitter (4 mm) verzinkt
RM 800	1800	1700876	1703948	1729614	1729618
	2000	1742008	1742010	1742197	1742012
RM 1000	1800	1678326	1703947	1678220	1729619
	2000	1681397	1708761	1729616	1729617
RM 1200	1800	1703879	1703949	1729615	1729620
	2000	1742009	1742011	1747198	1742013
Sondergrößen	1800	1678293	1704167	1678213	1729621
	2000	1681495	1681504	1729613	1729622



HINWEISE:

- Die Verriegelung und Pfosten sind nicht im Lieferumfang enthalten! Bitte bestellen Sie diese separat.
- Die Artikelnummern der Einzelteile und Montagesätze finden Sie im Kapitel „Zubehör“.

DOPPELTÜR ERP 30

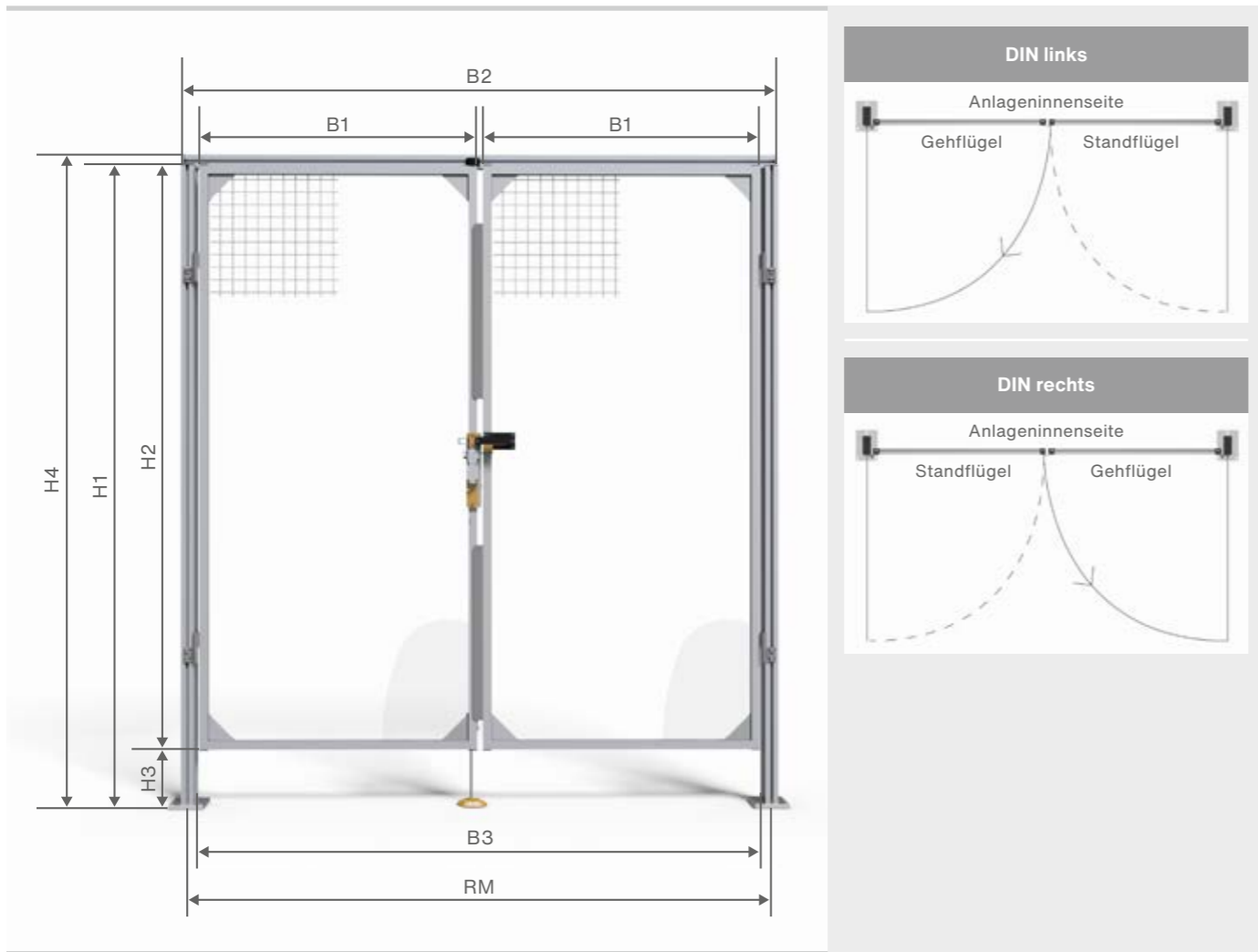

ABKÜRZUNG	DEFINITION	ERLÄUTERUNG
RM	Rastermaß	Pfostenmitte zu Pfostenmitte (bei Zwischenpfosten) ⇒ Definition siehe Seite 10.
H1	H2 + H3	Schutzzaunhöhe
H2	H1 - H3	Feldhöhe
H3	200 mm	Bodenfreiheit
H4	H1 + 45	Schutzzaunhöhe + Profil-Versteifung
B1	(RM - 80) / 2	Türfeldbreite
B2	RM + 45	Breite - Profil-Türverstrebung
B3	RM - 45	Lichte Weite / Durchgangsbreite

AUF ANFRAGE LIEFERBAR:

- Ausführung im Schutzzaunsystem ERP 45.
- Weitere Größen, Füllungen bzw. Farben . . .
- Befestigungsmöglichkeit für Türverriegelung ⇒ siehe Kapitel „Zubehör - Türen“.

HINWEISE:

- Bitte geben Sie bei der Bestellung die Öffnungsrichtung der Tür an.
- Bei Bestellung von Sondertüren bitte Rastermaß (RM) angeben!
- Bei Bestellung mit Verriegelung: Bitte den Verriegelungstyp und die Türöffnungsrichtung angeben!

DOPPELTÜR ERP 30

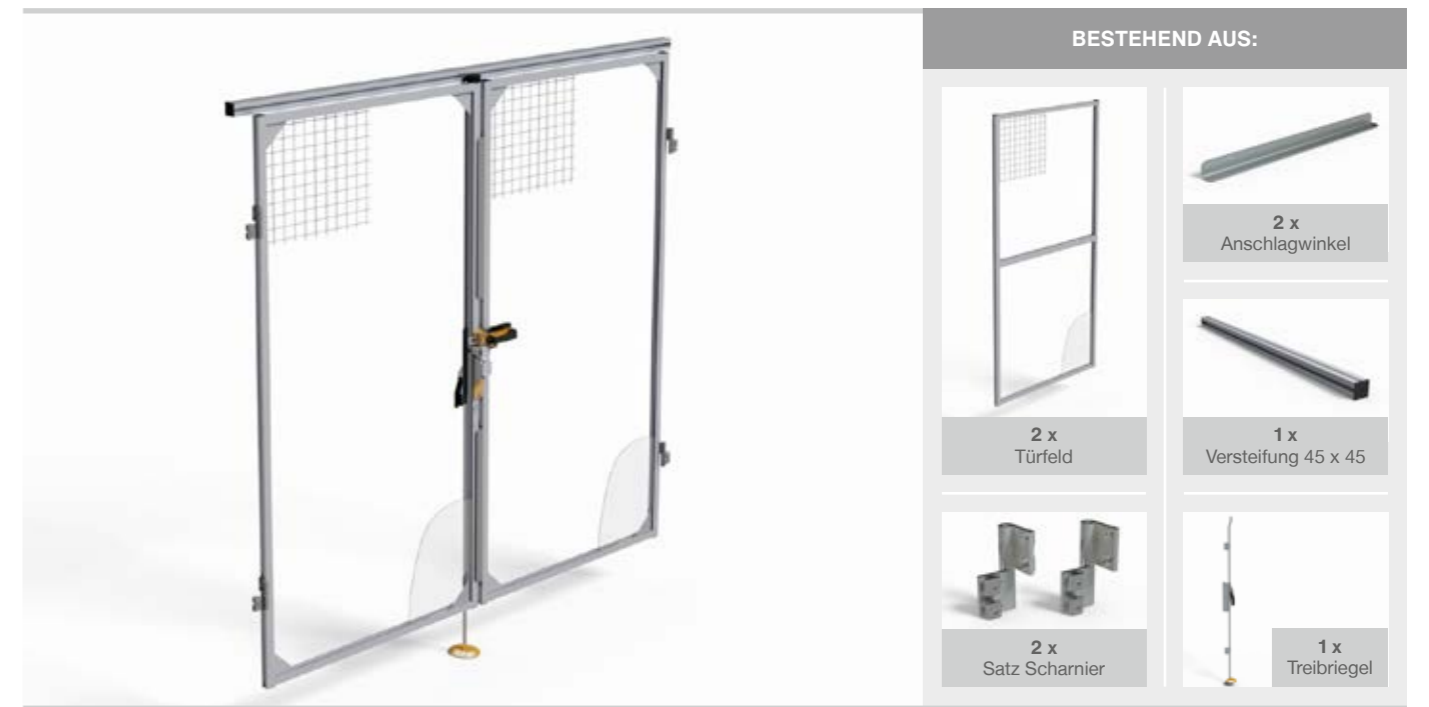

Rastermaß	Feldhöhe in mm	FÜLLMATERIAL / ARTIKELNUMMER			
		Mit Wellengitter (4 mm) verzinkt	Mit Kunststoff (4 mm) glasklar	Mit Aluminium (2 mm) eloxiert	Mit Schweißgitter (4 mm) verzinkt
RM 1940	1800	1678325	1678321	1678219	1729631
	2000	1681398	1708762	1729623	1729635
RM 2000	1800	1729624	1729625	1729626	1729632
	2000	1709583	1709584	1729628	1729636
RM 2500	1800	1703946	1703952	1729627	1729633
	2000	1715056	1715057	1729629	1729637
Sondergrößen	1800	1678294	1704168	1678214	1729634
	2000	1708832	1708833	1729630	1729638

HINWEISE:

- Die Verriegelung und Pfosten sind nicht im Lieferumfang enthalten! Bitte bestellen Sie diese separat.
- Die Artikelnummern der Einzelteile und Montagesätze finden Sie im Kapitel „Zubehör“.

PFOSTEN
EINHÄNGEFELDER
TÜREN
SCHIEBEFENSTER
PENDELKLAPPEN
LAMELLENVORH.
PROFILE
ZUBEHÖR

PFOSTEN
EINHÄNGEFELDER
TÜREN
SCHIEBEFENSTER
PENDELKLAPPEN
LAMELLENVORH.
PROFILE
ZUBEHÖR

SCHIEBETÜR MIT ÜBERBAU ERP 45

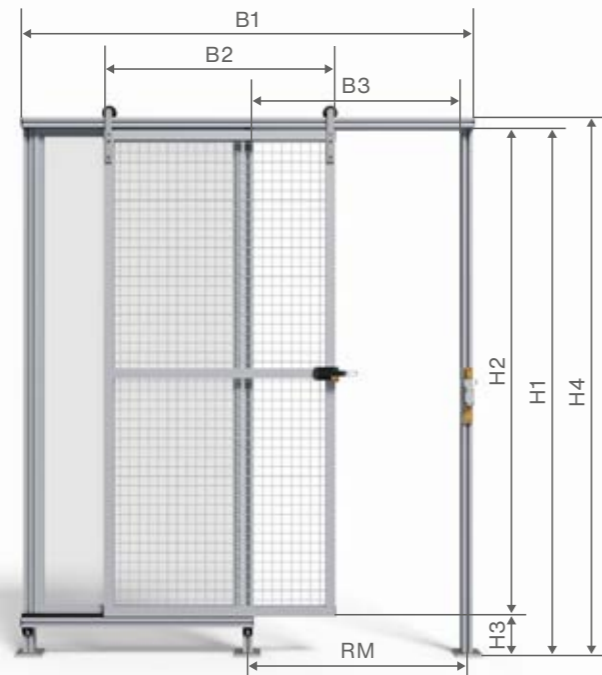

ABKÜRZUNG	DEFINITION	ERLÄUTERUNG
RM	Rastermaß	Pfostenmitte zu Pfostenmitte (bei Zwischenpfosten) ⇒ Definition siehe Seite 10.
H1	H2 + H3	Schutzzaunhöhe
H2	H1 - H3	Feldhöhe
H3	200 mm	Bodenfreiheit
H4	H1 + 45	Schutzzaunhöhe + Schiene
B1	2 x RM + 45	Schienenlänge
B2	RM + 45	Türbreite
B3	RM - 45	Lichtes Maß / Durchgangsbreite

- AUF ANFRAGE LIEFERBAR:**
- Weitere Größen, Füllungen bzw. Farben ...
 - Befestigungsmöglichkeit für Türverriegelung ⇒ siehe Kapitel „Zubehör – Türen“.

- HINWEISE:**
- Bitte geben Sie bei der Bestellung die Öffnungsrichtung der Tür an.
 - Bei Bestellung von Sondertüren bitte Rastermaß (RM) angeben!
 - Bei Bestellung mit Verriegelung: Bitte den Verriegelungstyp und die Türöffnungsrichtung angeben!



SCHIEBETÜR MIT ÜBERBAU ERP 45



BESTEHEND AUS:

1 x Türfeld	1 x Anschlagpuffer
1 x Führungsschiene 90 x 45	1 x Einweiserblech
2 x Rollenführung	1 x Winkelblech für Schiebetür

ABMASSE		FÜLLMATERIAL / ARTIKELNUMMER			
Rastermaß	Feldhöhe in mm	Mit Wellengitter (4 mm) verzinkt	Mit Kunststoff (4 mm) glasklar	Mit Aluminium (2 mm) eloxiert	Mit Schweißgitter (4 mm) verzinkt
RM 1000	1800	1729641	1729642	1729644	1729651
	2000	1713149	1713151	1729645	1729655
RM 1200	1800	1703944	1703950	1729646	1729652
	2000	1729640	1729643	1729647	1729656
RM 2000	1800	1703945	1703951	1729648	1729653
	2000	1681400	1713150	1729649	1729657
Sondergrößen	1800	1678295	1704169	1678215	1729654
	2000	1681498	1713148	1729650	1729658

- HINWEISE:**
- Die Verriegelung und Pfosten sind nicht im Lieferumfang enthalten! Bitte bestellen Sie diese separat.
 - Die Artikelnummern der Einzelteile und Montagesätze finden Sie im Kapitel „Zubehör“.



PFOSTEN
EINHÄNGEFELDER
TÜREN
SCHIEBEFENSTER
PENDELKLAPPEN
LAMELLENVORH.
PROFILE
ZUBEHÖR

SCHIEBETÜR FREITRAGEND ERP 45

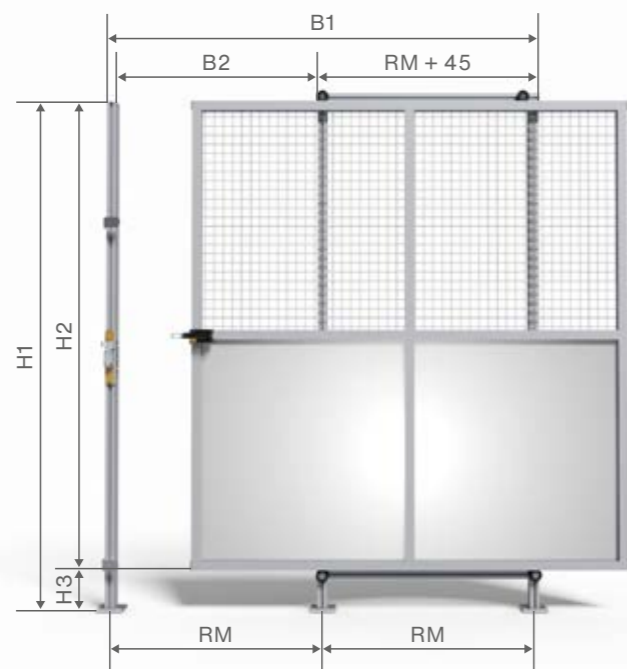

ABKÜRZUNG	DEFINITION	ERLÄUTERUNG
RM	Rastermaß	Pfostenmitte zu Pfostenmitte (bei Zwischenpfosten) ⇒ Definition siehe Seite 10.
H1	H2 + H3	Schutzzaunhöhe
H2	H1 - H3	Feldhöhe
H3	200 mm	Bodenfreiheit
B1	2 x RM + 45	Schiebefeldbreite
B2	RM - 45	Lichtes Maß / Durchgangsbreite
RM + 45	RM + 45	Schienenlänge

- AUF ANFRAGE LIEFERBAR:**
- Weitere Größen, Füllungen bzw. Farben . . .
 - Befestigungsmöglichkeit für Türverriegelung ⇒ siehe Kapitel „Zubehör – Türen“.

- HINWEISE:**
- Bitte geben Sie bei der Bestellung die Öffnungsrichtung der Tür an.
 - Bei Bestellung von Sondertüren bitte Rastermaß (RM) angeben!
 - Bei Bestellung mit Verriegelung: Bitte den Verriegelungstyp und die Türöffnungsrichtung angeben!



SCHIEBETÜR FREITRAGEND ERP 45



BESTEHEND AUS:

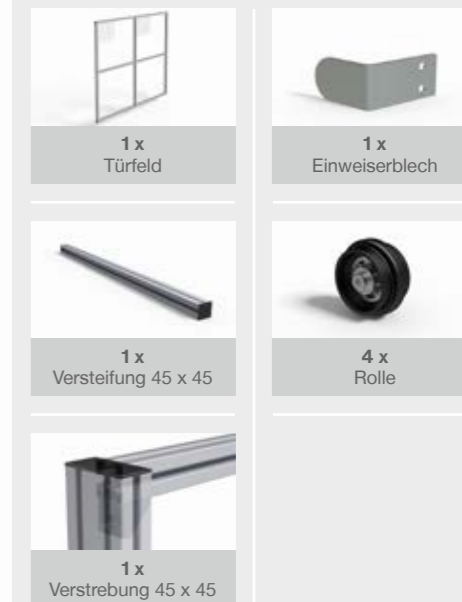

ABMASSE		FÜLLMATERIAL / ARTIKELNUMMER			
Rastermaß	Feldhöhe in mm	Mit Wellengitter (4 mm) verzinkt	Mit Kunststoff (4 mm) glasklar	Mit Aluminium (2 mm) eloxiert	Mit Schweißgitter (4 mm) verzinkt
RM 1500	1800	1678323	1678319	1678217	1729659
	2000	1729660	1729661	1729663	1729665
Sondergrößen	1800	1678296	1678292	1678216	1729666
	2000	1681497	1729662	1729664	1729667

- HINWEISE:**
- Die Verriegelung und Pfosten sind nicht im Lieferumfang enthalten! Bitte bestellen Sie diese separat.
 - Die Artikelnummern der Einzelteile und Montagesätze finden Sie im Kapitel „Zubehör“.



SICHERHEITSTÜR MIT FUSSPEDAL ERP 45



ABMASSE		FÜLLMATERIAL / ARTIKELNUMMER			
Rastermaß	Feldhöhe in mm	Mit Wellengitter (4 mm) verzinkt	Mit Kunststoff (4 mm) glasklar	Mit Aluminium (2 mm) eloxiert	Mit Schweißgitter (4 mm) verzinkt
RM 1000	Türöffnungsrichtung rechts				
	1200	Auf Anfrage.	1705392	Auf Anfrage.	Auf Anfrage.
RM 1000	Türöffnungsrichtung links / spiegelbildliche Variante				
	1200	Auf Anfrage.	1705397	Auf Anfrage.	Auf Anfrage.



HINWEISE:

- Die Pfosten sind nicht im Lieferumfang enthalten! Bitte bestellen Sie diese separat.
- Die Artikelnummern der Einzelteile und Montagesätze finden Sie im Kapitel „Zubehör“.



SCHIEBEFENSTER



SCHIEBEFENSTER



Beispiel:
Integration eines Schiebefensters
in eine Tür mit Aluminiumfüllung.

VERSCHIEDENE VARIANTEN (Nähere Informationen auf Anfrage.)



Schiebefenster mit Ausschnitt



Schiebefenster mit Schweißglas



Schiebefenster mit Verriegelung

ARTIKELNUMMER	BEZEICHNUNG
1682029	Schiebefenster mit Ausschnitt
C10236.00	Schiebefenster: Aluminium-PET mit Verriegelung



HINWEISE:

- Schiebefenster können jederzeit nachträglich in Schutzzauenelemente eingebaut werden.
- Weitere Füllungen, Farben, ... sind auf Anfrage lieferbar.
- Auch weitere Ausführungen können auf Anfrage geliefert werden.
- Bitte geben Sie bei der Bestellung die Höhe und Breite des gewünschten Fensterausschnittes an.

PENDELKLAPPEN



PENDELKLAPPE VERTIKAL

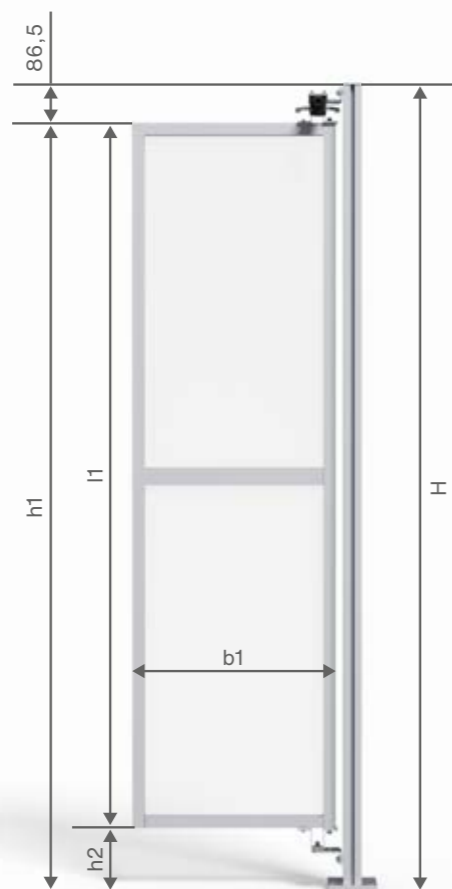

ABKÜRZUNG	DEFINITION	ERLÄUTERUNG
b1	Breite Pendelfeld	Maximal 1500 mm
h1	Höhe Durchgang	Maximal 2200 mm
h2	Höhe Bodenfreiheit	Minimal 102 mm
l1	Höhe Pendelfeld	
H	Höhe Pfosten	



AUF ANFRAGE LIEFERBAR:

- Mit berührungslosem Schalter.
- Weitere Größen, Füllungen bzw. Farben . . .



HINWEISE:

- Standardmäßig erfolgt die Ausführung im Schutzzaunsystem 30 x 30. Optional ist auch die Ausführung im Schutzzaunsystem 45 x 45 möglich.
- Bei b1 > 1000 mm: Eckpfosten 90 x 90 vorsehen.
- Standardmäßig ist ein Schalter oben integriert. Optional auch mit zweitem Schalter unten lieferbar.
- Ausschnitt für Bauteile ist nach Kundenwunsch möglich.
- Bei Bestellung bitte Schaltertyp und Türöffnungsrichtung angeben.



PENDELKLAPPE VERTIKAL

BEISPIELE MÖGLICHER AUSFÜHRUNGSVARIANTEN



TYP 2.1
Pendelfeld mit Zwischenprofil und mit Abschlussprofil



TYP 2.2
Pendelfeld ohne Zwischenprofil und mit Abschlussprofil



TYP 2.3
Pendelfeld ohne Zwischenprofil und ohne Abschlussprofil

ARTIKELNUMMER	BEZEICHNUNG
C10424.00	Typ 2.1 – Pendelfeld mit Zwischenprofil, mit Abschlussprofil
C10425.00	Typ 2.2 – Pendelfeld ohne Zwischenprofil, mit Abschlussprofil
C10426.00	Typ 2.3 – Pendelfeld ohne Zwischenprofil, ohne Abschlussprofil



HINWEISE:

- Pfosten sind nicht im Lieferumfang enthalten! Bitte bestellen Sie diese separat.
- Weitere Größen, Füllungen bzw. Farben, ... sind auf Anfrage lieferbar.
- Ausschnitt für Bauteile ist nach Kundenwunsch möglich.
- Bitte geben Sie bei der Bestellung die gewünschte Ausführungsvariante an.



PENDELKLAPPE HORIZONTAL

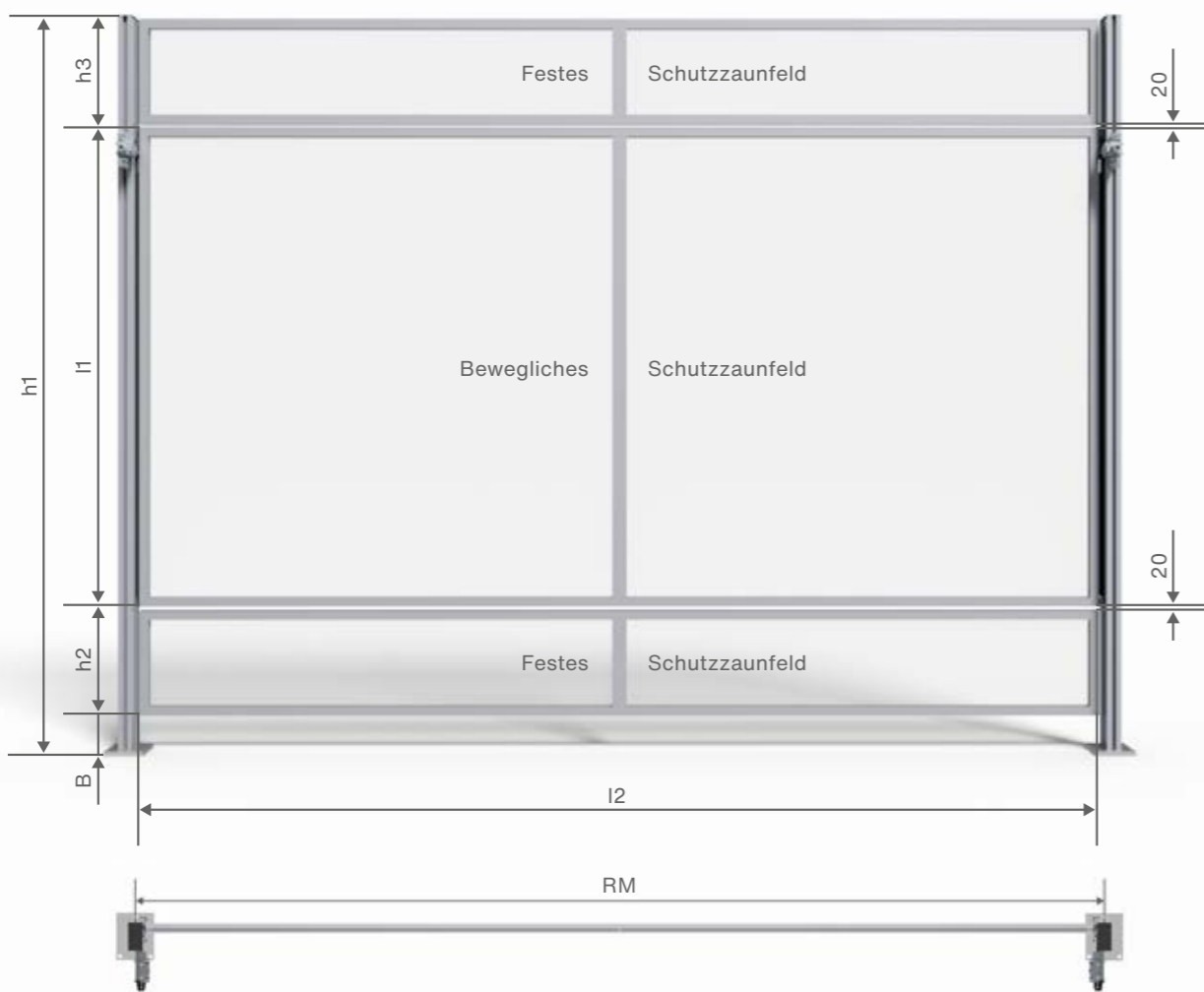

ABKÜRZUNG	DEFINITION	ABMESSUNGEN MINIMAL/MAXIMAL
l2	Feldbreite	Typ 3.1: Maximal 3000 mm Typ 3.2: Maximal 2000 mm Typ 3.3: Maximal 1500 mm
h1	Höhe gesamt	Maximal 6000 mm
h2	Festes Element unten	Optional
h3	Festes Element oben	Optional
l1	Höhe bewegliches Element	Maximal 1500 mm
B	Bodenfreiheit	Minimal 50 mm Maximal 200 mm
RM	Rastermaß	



AUF ANFRAGE LIEFERBAR:

- Weitere Größen, Füllungen bzw. Farben . . .



HINWEISE:

- Standardmäßig erfolgt die Ausführung im Schutzzaunsystem 30 x 30. Optional ist auch die Ausführung im Schutzzaunsystem 45 x 45 möglich.
- Standardmäßig ist ein Schalter oben integriert. Optional auch mit zweitem Schalter unten lieferbar.
- Ausschnitt für Bauteile ist nach Wunsch möglich.
- Bei Bestellung bitte Schaltertyp und Türöffnungsrichtung angeben.



PENDELKLAPPE HORIZONTAL

BEISPIELE MÖGLICHER AUSFÜHRUNGSVARIANTEN



TYP 3.1 – Pendelfeld mit Zwischenstrebe und mit Abschlussprofil



TYP 3.2 – Pendelfeld ohne Zwischenstrebe und mit Abschlussprofil



TYP 3.3 – Pendelfeld ohne Zwischenstrebe und ohne Abschlussprofil

ARTIKELNUMMER	BEZEICHNUNG
1850553	Typ 3.1 – Pendelfeld mit Zwischenstrebe, mit Abschlussprofil
1850554	Typ 3.2 – Pendelfeld ohne Zwischenstrebe, mit Abschlussprofil
1850555	Typ 3.3 – Pendelfeld ohne Zwischenstrebe, ohne Abschlussprofil



HINWEISE:

- Pfosten und feste Elemente (oben und unten) sind nicht im Lieferumfang enthalten! Bitte bestellen Sie diese separat.
- Ab einer Feldbreite von l2 > 2000 mm muss ein zweiter Schalter verbaut werden.

LAMELLENVORHÄNGE

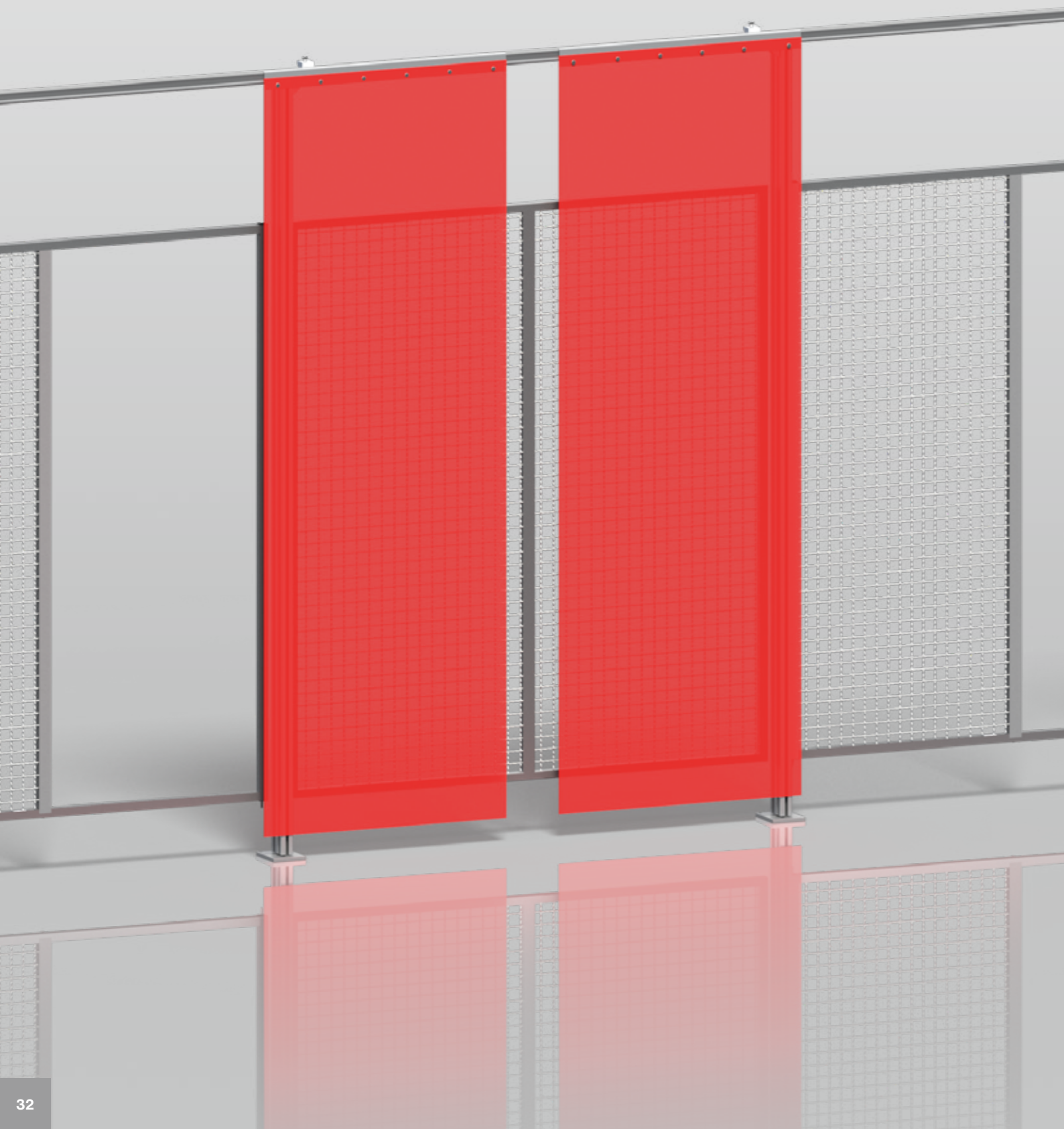

PVC-LAMELLENVORHÄNGE

	BRANDSCHUTZKLASSE 1 (DIN 4102)			BRANDSCHUTZKLASSE 2 (DIN 4102)		
	2 mm	3 mm	4 mm	2 mm	3 mm	4 mm
Klar	x	x	x	x	x	x
Rot - Standard	x	x	x	x	x	x
Rot - Schweißschutz				x *)	x *)	x *)
Grün - Standard	x	x	x	x	x	x
Grün - Schweißschutz				x *)	x *)	x *)

*) UV-absorbierend – zur Verwendung als Schweißschutz.

BEFESTIGUNGSMÖGLICHKEITEN



Befestigung mit Einhängehaken

Die einzelnen PVC-Bahnen werden mit Einhängehaken direkt in die Nut der Schutzzaunfelder eingehängt.

Anzahl Einhängehaken:
4 Stück pro Meter.



Befestigung mit Schrauben und Strebenprofil

Die PVC-Bahnen können entweder vor oder hinter einem Einhängefeld angebracht oder ohne Einhängefeld in einem Durchgang verwendet werden.

Die Befestigung erfolgt durch Hammerkopfschrauben M8 x 20 und Bundmutter M8 am Strebenprofil (45 x 45, 90 x 45 oder 90 x 90) und Knotenwinkel (42 x 42 oder 88 x 88). Das Strebenprofil und die Knotenwinkel müssen separat bestellt werden.



Befestigung mit Schiene

Die PVC-Bahnen werden an einer Schiene befestigt, die wiederum in ein Strebenprofil eingehängt wird.

Diese Befestigungsart ist für große Flächen und komplette Einzäunungen geeignet. Winkelverbindungen sowie die Anbringung an einer vorhandenen Decke oder einem Stahlbau sind möglich.

Das Strebenprofil muss separat bestellt werden.

ARTIKELNUMMER	BEZEICHNUNG
C40059.00	Einhängehaken ERP 30
C21739.00-1	Einhängehaken ERP 45
1672003	Hammerkopfschrauben M8 x 20
1673750	Bundmutter M8
1768349	Strebenprofil 45 x 45
1768355	Strebenprofil 90 x 45
1768353	Strebenprofil 90 x 90
1678307	Montagesatz Knotenwinkel 42 x 42
1673119	Montagesatz Knotenwinkel 88 x 88



HINWEISE:

- Die Standardbreiten betragen 300 mm, 500 mm und 1000 mm.
- Weitere Breiten sind auf Anfrage lieferbar.
- Beliebige Ausschnitte und Konturen sind möglich.
- Die Ausführung erfolgt nach Absprache mit dem Kunden (Skizze/Zeichnung).

PROFILE

PROFILE

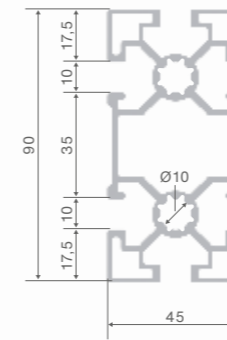

STREBENPROFIL 45 x 90

ARTIKELNUMMER:
1681862

Nutbreite	10 mm
Gewicht	2,68 kg/m
Flächenträgheitsmoment I1	80 cm ⁴
Flächenträgheitsmoment I2	20,6 cm ⁴
Widerstandsmoment W1	17,8 cm ³
Widerstandsmoment W2	9,15 cm ³

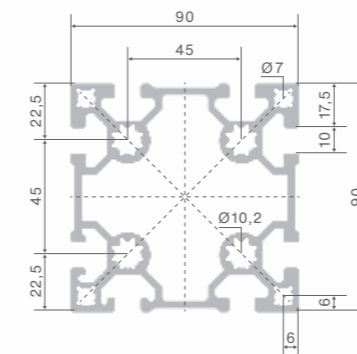

STREBENPROFIL 90 x 90

ARTIKELNUMMER: 1678121

Nutbreite	10 mm
Gewicht	5,77 kg/m
Flächenträgheitsmoment I1	196,8 cm ⁴
Flächenträgheitsmoment I2	196,8 cm ⁴
Widerstandsmoment W1	43,7 cm ³
Widerstandsmoment W2	43,7 cm ³

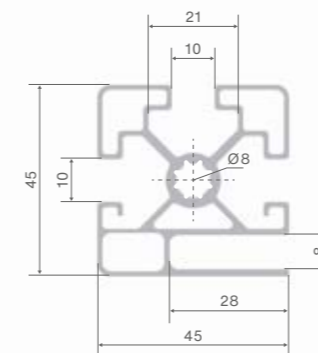

RAHMENPROFIL 45 x 45

ARTIKELNUMMER:
1678288

Nutbreite	10 mm
Gewicht	1,31 kg/m
Flächenträgheitsmoment I1	9,32 cm ⁴
Flächenträgheitsmoment I2	8,40 cm ⁴
Widerstandsmoment W1	4,14 cm ³
Widerstandsmoment W2	3,73 cm ³

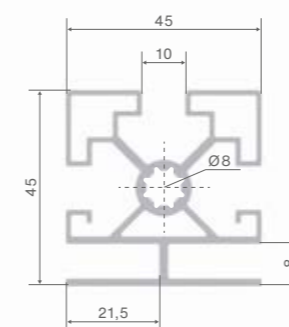

ZWISCHENPROFIL 45 x 45

ARTIKELNUMMER:
1678287

Nutbreite	10 mm
Gewicht	1,32 kg/m
Flächenträgheitsmoment I1	9,54 cm ⁴
Flächenträgheitsmoment I2	8,29 cm ⁴
Widerstandsmoment W1	4,25 cm ³
Widerstandsmoment W2	3,68 cm ³



HINWEISE:

- Die Standardoberfläche ist natureloxiert. Weitere Farben und Lackierungen sind gegebenenfalls auf Anfrage erhältlich.
- Die maximale Zuschnittlänge beträgt 6000 mm.

PFOSTEN

EINHÄNGEFELDER

TÜREN

SCHIEBEFENSTER

PENDELKLAPPEN

LAMELLENVORH.

PROFILE

ZUBEHÖR

PROFILE

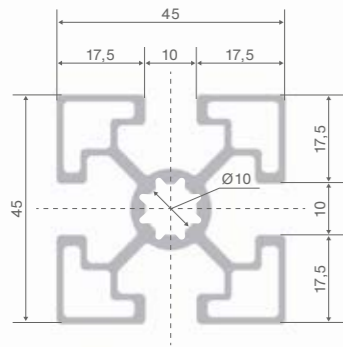

STREBENPROFIL 45 x 45		ARTIKELNUMMER: 1678313
Nutbreite	10 mm	
Gewicht	1,47 kg/m	
Flächenträgheitsmoment I1	10,2 cm ⁴	
Flächenträgheitsmoment I2	10,2 cm ⁴	
Widerstandsmoment W1	4,53 cm ³	
Widerstandsmoment W2	4,53 cm ³	

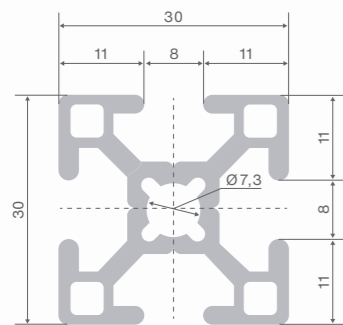

STREBENPROFIL 30 x 30		ARTIKELNUMMER: 1673110
Nutbreite	8 mm	
Gewicht	0,80 kg/m	
Flächenträgheitsmoment I1	2,70 cm ⁴	
Flächenträgheitsmoment I2	2,70 cm ⁴	
Widerstandsmoment W1	1,80 cm ³	
Widerstandsmoment W2	1,80 cm ³	

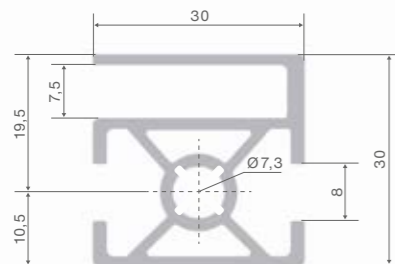

RAHMENPROFIL 30 x 30		ARTIKELNUMMER: 1678311
Nutbreite	8 mm	
Gewicht	0,78 kg/m	
Flächenträgheitsmoment I1	2,95 cm ⁴	
Flächenträgheitsmoment I2	2,18 cm ⁴	
Widerstandsmoment W1	1,96 cm ³	
Widerstandsmoment W2	1,45 cm ³	

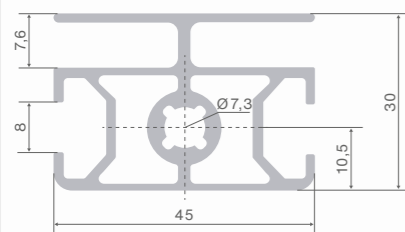

ZWISCHENPROFIL 45 x 30		ARTIKELNUMMER: 1681863
Nutbreite	8 mm	
Gewicht	0,98 kg/m	
Flächenträgheitsmoment I1	5,62 cm ⁴	
Flächenträgheitsmoment I2	3,47 cm ⁴	
Widerstandsmoment W1	2,49 cm ³	
Widerstandsmoment W2	2,31 cm ³	





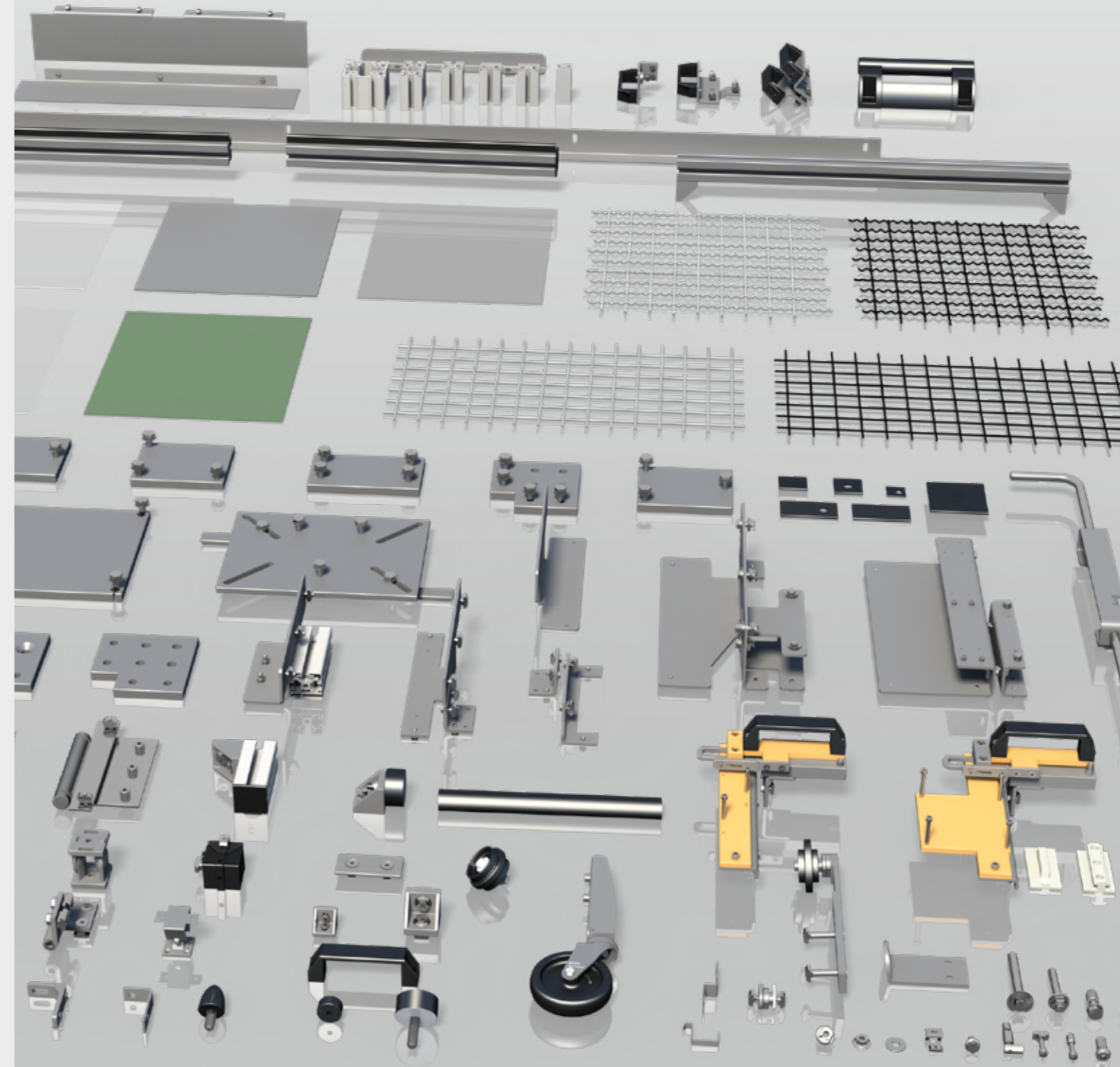

HINWEISE:

- Die Standardoberfläche ist natureloxiert. Weitere Farben und Lackierungen sind gegebenenfalls auf Anfrage erhältlich.
- Die maximale Zuschnittlänge beträgt 6000 mm.













ZUBEHÖR













ZUBEHÖR - PFOSTEN - MONTAGESÄTZE

	MONTAGESATZ METALLDÜBEL	ARTIKELNUMMER
	Keilanker KDK M 10/10	1769969
<p>HINWEIS:</p> <ul style="list-style-type: none"> • Boden-Ausgleichsscheiben (Artikelnummer: 1776998) müssen separat bestellt werden. 		
	MONTAGESATZ KLEBEDÜBEL	ARTIKELNUMMER
	Befestigungssatz Klebedübel Bestehend aus: Gewindehülse, Verbundmörtel, Sechskantschraube M8, Scheibe, Boden-Ausgleichsscheibe	1730790
	MONTAGESATZ ZUR BEFESTIGUNG AUF GITTERROST	ARTIKELNUMMER
	Befestigungssatz für Aufbau auf Gitterrost Bestehend aus: Befestigungsplatte, Sechskantschrauben, Scheiben	1708326
	MONTAGESATZ ZUR BEFESTIGUNG AUF HOLZPLATTE	ARTIKELNUMMER
	Befestigungssatz für Aufbau auf Holzplatte Bestehend aus: Gewindebuchse, Sechskantschraube, Scheibe Mindestmaterialstärke: 30 mm Multiplexplatte	1841181





ZUBEHÖR - PFOSTEN - EINZELTEILE

FUSSPLATTE für Zwischenpfosten 45 x 90 15 x 120 x 150 mm  Artikelnummer: 1678310	FUSSPLATTE für Eckpfosten 90 x 90 15 x 120 x 150 mm  Artikelnummer: 1681672	FUSSPLATTE bündig ECKE für Zwischenpfosten 90 x 45 15 x 100 x 130 mm  Artikelnummer: 1810953
FUSSPLATTE bündig LINKS für Zwischenpfosten 45 x 90 15 x 120 x 150 mm  Artikelnummer: C10552.00-1	FUSSPLATTE bündig RECHTS für Zwischenpfosten 45 x 90 15 x 120 x 150 mm  Artikelnummer: C10552.01-1	FUSSPLATTE bündig MITTE für Zwischenpfosten 45 x 90 15 x 100 x 180 mm  Artikelnummer: C10996.00
FUSSPLATTE bündig ECKE für Eckpfosten 90 x 90 15 x 140 x 140 mm  Artikelnummer: 1811821	FUSSPLATTE bündig MITTE für Eckpfosten 90 x 90 15 x 100 x 180 mm  Artikelnummer: 1810568	SONDER-FUSSPLATTE groß für Eckpfosten 90 x 90 15 x 240 x 240 mm  Artikelnummer: 1680289
FUSSPLATTE bündig ECKE schmal für Zwischenpfosten 90 x 90 15 x 100 x 140 mm  Artikelnummer: 1811820	SENKSCHRAUBE Montage Fußplatte M12 x 45  Artikelnummer: 1675313	AUSGLEICHSSCHEIBE 0,5 x 32 x 32 mm  Artikelnummer: 1776998

ZUBEHÖR - PFOSTEN - MONTAGE AUF STAHLBAU

<p>MONTAGESATZ STAHLBAU Fußplatte normal</p> <p>Zwischenpfosten 90 x 45</p>  <p>Artikelnummer: C16247.00-1</p>	<p>MONTAGESATZ STAHLBAU Fußplatte bündig LINKS</p> <p>Zwischenpfosten 90 x 45</p>  <p>Artikelnummer: C16248.01-1</p>	<p>MONTAGESATZ STAHLBAU Fußplatte bündig RECHTS</p> <p>Zwischenpfosten 90 x 45</p>  <p>Artikelnummer: C16248.00-1</p>
<p>MONTAGESATZ STAHLBAU Fußplatte MITTE</p> <p>Zwischenpfosten 90 x 45</p>  <p>Artikelnummer: C16246.00-1</p>	<p>MONTAGESATZ STAHLBAU Fußplatte normal</p> <p>Eckpfosten 90 x 90</p>  <p>Artikelnummer: C16247.00-1</p>	<p>MONTAGESATZ STAHLBAU Fußplatte bündig ECKE</p> <p>Eckpfosten 90 x 90</p>  <p>Auf Anfrage.</p>
<p>MONTAGESATZ STAHLBAU Fußplatte bündig MITTE</p> <p>Eckpfosten 90 x 90</p>  <p>Auf Anfrage.</p>	<p>MONTAGESATZ STAHLBAU Fußplatte groß</p> <p>Eckpfosten 90 x 90</p>  <p>Auf Anfrage.</p>	
<p>SPANNSCHEIBE</p> <p>M10</p>  <p>Artikelnummer: 1672726</p>	<p>SECHSKANTSCHRAUBE</p> <p>M10 x 30</p>  <p>Artikelnummer: 1175316</p>	

ZUBEHÖR - FELDER - FÜLLUNGEN

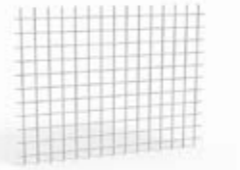
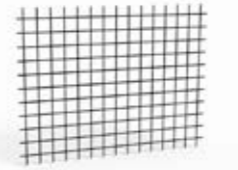
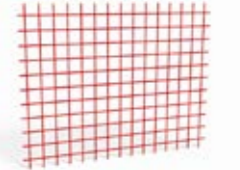
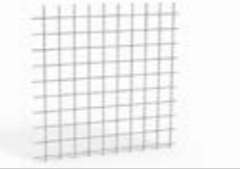
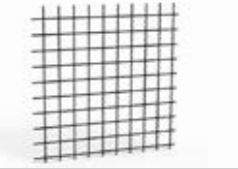
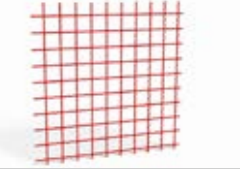
<p>KUNSTSTOFF klar</p> <p>4 mm</p>  <p>Artikelnummer: 1684080</p>	<p>KUNSTSTOFF eingetrübt</p> <p>4 mm</p>  <p>Artikelnummer: 1725539</p>	<p>POLYCARBONAT grün T55 - Schweißschutz</p> <p>3 mm</p>  <p>Artikelnummer: 1791487</p>
<p>GLAS VSG oder ESG</p> <p>bis 6 mm</p>  <p>Auf Anfrage.</p>	<p>ALUMINIUM eloxiert</p> <p>2 mm</p>  <p>Artikelnummer: 1710106</p>	
<p>SCHWEISSGITTER verzinkt</p> <p>Maschenweite 40</p>  <p>Artikelnummer: 1791765</p>	<p>SCHWEISSGITTER RAL 9005</p> <p>Maschenweite 40</p>  <p>Artikelnummer: 1788064</p>	<p>SCHWEISSGITTER lackiert RAL xxxx</p> <p>Maschenweite 40</p>  <p>Auf Anfrage.</p>
<p>WELLENGITTER verzinkt</p> <p>Maschenweite 40</p>  <p>Artikelnummer: 1770987</p>	<p>WELLENGITTER Schwarz RAL 9005</p> <p>Maschenweite 40</p>  <p>Artikelnummer: 1771511</p>	<p>WELLENGITTER lackiert RAL xxxx</p> <p>Maschenweite 40</p>  <p>Auf Anfrage.</p>



HINWEISE:

- Das entsprechende Befestigungsmaterial finden Sie auf Seite 45.
- Weitere Füllungen sind auf Anfrage erhältlich.

PFOSTEN
 EINHÄNGEFELDER
 TÜREN
 SCHIEBEFENSTER
 PENDELKLAPPEN
 LAMELLENVORH.
 PROFILE
 ZUBEHÖR

PFOSTEN
 EINHÄNGEFELDER
 TÜREN
 SCHIEBEFENSTER
 PENDELKLAPPEN
 LAMELLENVORH.
 PROFILE
 ZUBEHÖR

ZUBEHÖR - FELDER - MONTAGESÄTZE

MONTAGESATZ EINHÄNGEWINKEL DOM	ARTIKELNUMMER
Einhängewinkel DOM mit Nase - Verwendung bei geradem Schutzzaunverlauf!	1823546
Einhängewinkel DOM mit Bohrung - Verwendung bei schrägem Schutzzaunverlauf!	1827106



HINWEIS:
 • Die Verwendung dieses Montagesatzes ist nur in Verbindung mit dem Rahmenprofil 30 x 30 möglich.

MONTAGESATZ EINHÄNGEWINKEL	ARTIKELNUMMER
Einhängewinkel - Rahmenprofil 30 x 30	1678334
Einhängewinkel - Rahmenprofil 45 x 45	1681378



HINWEIS:
 • Dieser Einhängewinkel entspricht **nicht** der Maschinenrichtlinie MRL2006/42/EG.

HINWEIS:
 • Je Schutzgitterfeld wird ein Montagesatz benötigt.
 Ein Montagesatz besteht aus vier Winkeln und dem entsprechenden Montagmaterial.

ZUBEHÖR - FELDER - MONTAGESÄTZE

MONTAGESATZ BEFESTIGUNGSWINKEL 84	ARTIKELNUMMER
Befestigungswinkel 84 - Rahmenprofil 30 x 30 (Befestigung von Anlagenseite innen!)	1822836
Befestigungswinkel 84 - Rahmenprofil 45 x 45 (Befestigung von Anlagenseite innen!)	1828501



MONTAGESATZ BEFESTIGUNGSWINKEL 36	ARTIKELNUMMER
Befestigungswinkel 36 - Rahmenprofil 30 x 30 (Befestigung von Anlagenseite außen!)	1817734
Befestigungswinkel 36 - Rahmenprofil 45 x 45 (Befestigung von Anlagenseite außen!)	1823251



HINWEIS:
 • Je Schutzgitterfeld wird ein Montagesatz benötigt.
 Ein Montagesatz besteht aus vier Winkeln und dem entsprechenden Montagmaterial.

ZUBEHÖR - FELDER - MONTAGESÄTZE

MONTAGESATZ BEFESTIGUNGSWINKEL Z	ARTIKELNUMMER
Befestigungswinkel Z - Rahmenprofil 30 x 30 (Befestigung von Anlagenseite innen!)	1822634
Befestigungswinkel Z - Rahmenprofil 45 x 45 (Befestigung von Anlagenseite innen!)	1829337











DIE FELDBEFESTIGUNG UNTEN IST BEI ALLEN MONTAGESÄTZEN GLEICH:	ARTIKELNUMMER
Einhängewinkel 60 x 55 (Befestigung Feld unten!)	1674168



HINWEIS:



- Je Schutzgitterfeld wird ein Montagesatz benötigt. Ein Montagesatz besteht aus vier Winkeln und dem entsprechenden Montagematerial.

ZUBEHÖR - FELDER - BEFESTIGUNGSMATERIAL FÜLLUNG - EINZELTEILE

<p>EINHÄNGEWINKEL</p>  <p>Einhängewinkel 60 x 47 Rahmenprofil 30 x 30 Artikelnummer: 1678286</p> <p>Einhängewinkel 60 x 55 Rahmenprofil 45 x 45 Artikelnummer: 1674168</p>	<p>EINHÄNGEWINKEL DOM inkl. Sonderschraube u. Feder je Winkel</p>  <p>Einhängewinkel DOM mit Nase Schutzzaunverlauf gerade. Nur bei Rahmenprofil 30 x 30 verwendbar. Artikelnummer: 1828504</p> <p>Einhängewinkel DOM mit Bohrung Schutzzaunverlauf schräg. Nur bei Rahmenprofil 30 x 30 verwendbar. Artikelnummer: 1828505</p>	<p>BEFESTIGUNGSWINKEL Rahmenprofil 30 x 30 und 45 x 45</p>  <p>Befestigungswinkel 36 Feldbefestigung von Anlagenseite außen. Artikelnummer: 1817735</p> <p>Befestigungswinkel 84 Feldbefestigung von Anlagenseite innen. Artikelnummer: 1822837</p>
<p>BEFESTIGUNGSWINKEL Z Rahmenprofil 30 x 30 und 45 x 45</p>  <p>Feldbefestigung von Anlagenseite innen. Artikelnummer: 1820341</p>	<p>GEWINDESTIFT</p>  <p>Gewindestift M8 x 40 Rahmenprofil 30 x 30 Artikelnummer: 1710820</p> <p>Gewindestift M10 x 40 Rahmenprofil 45 x 45 Artikelnummer: 1718374</p>	<p>KLEMMSTÜCK - PE</p>  <p>1,7 x 20 x 45 mm Artikelnummer: 1678114</p>
<p>KLEMMSTÜCK - ALUMINIUM</p>  <p>5 x 13 x 95 mm Artikelnummer: 1678165</p>	<p>KLEMMBUCHSE FÜR WELLENGITTER</p>  <p>Nut 8/10 Für Wellengitter bis 3,1 mm. Artikelnummer: 1713771</p>	

PFOSTEN
 EINHÄNGEFELDER
 TÜREN
 SCHIEBEFENSTER
 PENDELKLAPPEN
 LAMELLENVORH.
 PROFILE
 ZUBEHÖR

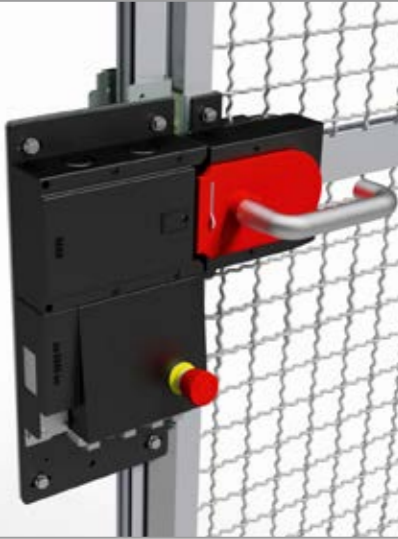
ZUBEHÖR - TÜREN - BEFESTIGUNGSSÄTZE

BEFESTIGUNGSSATZ VERRIEGELUNG - EINFACH- UND DOPPELTÜREN			ARTIKELNUMMER
	Befestigungssatz Verriegelung MGB-AR/AP	Einfachtür	1824351
	Befestigungssatz Verriegelung mit Fluchtrieme MGB-E-AR/AP	Einfachtür	1824352
	Befestigungssatz Verriegelung MGB-AR/AP	Doppeltür	1824353
	Befestigungssatz Verriegelung mit Fluchtrieme MGB-E-AR/AP	Doppeltür	1824354
	Befestigungssatz Verriegelung MGB-PN	Einfachtür links	C33230.00
		Einfachtür rechts	C33230.01
	Befestigungssatz Verriegelung mit Fluchtrieme MGB-E-PN	Einfachtür links	C33428.00
		Einfachtür rechts	C33428.01
		Doppeltür rechts ERP 30	C43075.00
		Doppeltür links ERP 30	C43075.01
		Doppeltür rechts ERP 45	C42648.00
		Doppeltür links ERP 45	C42648.01
	Befestigungssatz Verriegelung CES-AC	Einfachtür	1829093
		Doppeltür	C30315.00
	Befestigungssatz Verriegelung NZ.VZ	Einfachtür	1835459
		Doppeltür	C30315.00
Befestigungssatz Verriegelung CET-A-C	Einfachtür	1842235	
	Doppeltür	C44247.00	



HINWEIS:

- Schalter, Riegel und Betätiger sind nicht im Lieferumfang enthalten! Bitte bestellen Sie diese separat und geben Sie bei der Bestellung die genaue Bezeichnung des Schalters, Riegels und Betätigers an.

ZUBEHÖR - TÜREN - MONTAGE- und BEFESTIGUNGSSÄTZE

BEFESTIGUNGSSATZ VERRIEGELUNG - SCHIEBETÜREN			ARTIKELNUMMER
	Befestigungssatz Verriegelung MGB-AR/AP	Schiebetür	1824355
	Befestigungssatz Verriegelung mit Fluchtrieme MGB-E-AR/AP	Schiebetür	1824356
	Befestigungssatz Verriegelung mit Fluchtrieme MGB-E-PN	Schiebetür links	C42682.00
		Schiebetür rechts	C42682.01
	Befestigungssatz Verriegelung CES-AC	Schiebetür	1840582
	Befestigungssatz Verriegelung NZ.VZ	Schiebetür	1840834
	Befestigungssatz Verriegelung CET-A-C	Schiebetür	1848588



HINWEIS:

- Schalter, Riegel und Betätiger sind nicht im Lieferumfang enthalten! Bitte bestellen Sie diese separat und geben Sie bei der Bestellung die genaue Bezeichnung des Schalters, Riegels und Betätigers an.

MONTAGESATZ VERRIEGELUNG		ARTIKELNUMMER
	Verriegelung NZ für Tür rechts	1812654
	Verriegelung NZ für Tür links	1812655
	Verriegelung TZ für Tür rechts	1812656
	Verriegelung TZ für Tür links	1812657



HINWEIS:

- Der zugehörige EUCHNER-Sicherheitsschalter muss separat bestellt werden (1829229 CES-AP für rechte Tür - wechselbar auf linke Tür).

ZUBEHÖR - TÜREN - MONTAGESÄTZE

MONTAGESATZ SCHARNIER		ARTIKELNUMMER
	Montagesatz Scharnier RP 30	Rahmenprofil 30 x 30 1672859
	Montagesatz Scharnier RP 45	Rahmenprofil 45 x 45 1685131
Ein Montagesatz besteht aus zwei Scharnieren und dem entsprechenden Montagematerial.		
	Montagesatz Scharnier mit Feder 180 °	Tür (ERP 45) rechts 1821109
		Tür (ERP 45) links 1821111
	Montagesatz Scharnier mit Feder 90 °	Tür (ERP 45) rechts 1821112
		Tür (ERP 45) links 1821163
	Montagesatz Pendeltürband Direktbefestigung an Profil - für Nut 8 und Nut 10	1819591

MONTAGESATZ ANSCHLAGWINKEL		ARTIKELNUMMER
	Anschlagwinkel - Winkel 35 x 35 Länge = 400 mm	Rahmenprofil 30 x 30 1810409
	Anschlagwinkel - Winkel 35 x 35 Länge = 600 mm	Rahmenprofil 30 x 30 1678266
	Anschlagwinkel - Winkel 35 x 35 Länge = 400 mm	Rahmenprofil 45 x 45 1838896
	Anschlagwinkel - Winkel 35 x 35 Länge = 600 mm	Rahmenprofil 45 x 45 1681042
Sonderlängen sind auf Anfrage erhältlich.		

MONTAGESATZ TREIBRIEGEL		ARTIKELNUMMER
	Treibriegel komplett für Tür (ERP 30) 30 x 30 - Türhöhe: 2000 mm	1678253
	Treibriegel komplett für Tür (ERP 45) 45 x 45 - Türhöhe: 2000 mm	1681026
	Treibriegel komplett für Tür (ERP 30) 30 x 30 - Türhöhe: 2200 mm	1712849
	Treibriegel komplett für Tür (ERP 45) 45 x 45 - Türhöhe: 2200 mm	1811942
	Treibriegel komplett für Tür (ERP 45) 45 x 45 - Doppeltür PANIK - Türhöhe: 2000 mm	1834779
	Treibriegel komplett für Tür (ERP 45) 45 x 45 - Doppeltür PANIK - Türhöhe: 2200 mm	1840778
Jeder Montagesatz wird inklusive Bodenplatte geliefert.		











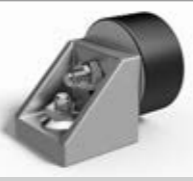

ZUBEHÖR - TÜREN - MONTAGESÄTZE

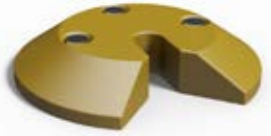
MONTAGESATZ BODENVERRIEGELUNG		ARTIKELNUMMER
	Bodenverriegelung lang inklusive Betonbuchse Länge: 255 mm	1682621
	Bodenverriegelung kurz ohne Betonbuchse Länge: 75 mm	1682622











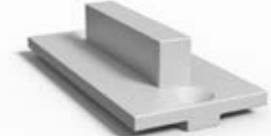

MONTAGESATZ LAUFROLLE			ARTIKELNUMMER
	Laufrolle D 58 x d 48	Nut 10	1673810
	Laufrolle D 67 x d 42	Nut 10	1683081
	Laufrolle D 74 x d 55	Nut 10	1809984
D = Rollendurchmesser d = Laufdurchmesser			

MONTAGESATZ ROLLENSTÜTZE		ARTIKELNUMMER
	Rollenstütze - Tür (ERP 30) 30 x 30 - Lenkrolle	1812431
	Rollenstütze - Tür (ERP 45) 45 x 45 - Lenkrolle	1812432
	Rollenstütze - Tür (ERP 45) 45 x 45 - Bockrolle Anbauposition fest an Türkante vorne.	1818015
	Rollenstütze - Tür (ERP 45) 45 x 45 - Bockrolle Anbauposition variabel - verschiebbar auf Türbreite.	1814462

ZUBEHÖR - TÜREN - MONTAGESÄTZE

<p>ROLLENFÜHRUNG</p> <p>D58 für Nut 10</p>  <p>Artikelnummer: C17689.00-1</p>	<p>ANSCHLAGPUFFER</p> <p>D50</p>  <p>Artikelnummer: 1682549</p>	<p>TÜRANSCHLAG</p> <p>D25</p>  <p>Artikelnummer: 1714650</p>
<p>SCHIEBETÜRANSCHLAG</p> <p>45 x 45 x 45 - PE schwarz</p>  <p>Artikelnummer: 1696412</p>	<p>TÜRFESTSTELLER</p> <p>für Tür max. 800 x 2000 mm (B x H)</p>  <p>Artikelnummer: 1683057</p>	<p>PE-LEISTENFÜHRUNG</p> <p>für Schiebetür</p>  <p>Auf Anfrage.</p>
<p>ZB-BODENBEFESTIGUNGSPLATTE</p> <p>Inklusive Bodenbefestigung</p>  <p>Artikelnummer: 1700150</p>	<p>MAGNETZUHALTUNG</p> <p>Schiebetür doppelt / Nut 10</p>  <p>Artikelnummer: C22192.00</p>	<p>MAGNETZUHALTUNG</p> <p>Schiebetür einfach</p>  <p>Artikelnummer: 1839714</p>
<p>MAGNETZUHALTUNG</p> <p>Einfachtür</p>  <p>Artikelnummer: C23380.00</p>	<p>MAGNETZUHALTUNG mit Griff</p> <p>Einfachtür</p>  <p>Artikelnummer: C23431.00 (rechte Tür) Artikelnummer: C23431.01 (linke Tür)</p>	<p>MAGNETZUHALTUNG mit Griff</p> <p>Schiebetür</p>  <p>Artikelnummer: C23482.00</p>
<p>MAGNETZUHALTUNG mit Griff</p> <p>Doppelschiebetür</p>  <p>Artikelnummer: C23505.00</p>	<p>TÜRVERRIEGELUNG FÜR VORHÄNGESCHLOSS</p> <p>Einfachtür + Doppeltür</p>  <p>Artikelnummer: C19001.00</p>	<p>TÜRVERRIEGELUNG FÜR VORHÄNGESCHLOSS</p> <p>Schiebetür</p>  <p>Artikelnummer: C54933.00.00</p>

ZUBEHÖR - TÜREN - EINZELTEILE

<p>GLEITSTÜCK OBEN mit Versatz</p> <p>PE - 20 x 40 x 80 mm</p>  <p>Artikelnummer: 1682191</p>	<p>GLEITSTÜCK UNTEN für Schiebetür</p> <p>PE - 20 x 40 x 80 mm</p>  <p>Artikelnummer: 1682190</p>	<p>GLEITSTÜCK OBEN ohne Versatz</p> <p>PE - 20 x 40 x 80 mm</p>  <p>Artikelnummer: 1682202</p>
<p>WINKELBLECH für Schiebetür</p> <p>65 x 100 x 255 mm</p>  <p>Artikelnummer: 1681693</p>	<p>EINWEISERBLECH für Schiebetür</p> <p>ca. 50 x 100 x 35 mm</p>  <p>Artikelnummer: 1678269</p>	<p>FINGERSCHUTZPROFIL</p> <p>Nut 8 Nut 10</p>  <p>Art.-Nr.: 1791489 Art.-Nr.: 1768360</p>
<p>BÜGELGRIFF</p> <p>26 x 41 x 134 mm</p>  <p>Artikelnummer: 1674890</p>	<p>MASCHINENGRIFF</p> <p>198 mm</p>  <p>Artikelnummer: 1706288</p>	<p>PENDELTÜRBAND doppelseitig wirkend</p> <p>125 mm hoch</p>  <p>Artikelnummer: 1704883</p>
<p>PENDELTÜRBAND einseitig wirkend</p> <p>125 mm hoch</p>  <p>Artikelnummer: 1719085</p>	<p>ANSCHLAGPUFFER</p> <p>D50 x 25 / M8 x 25 (AG)</p>  <p>Artikelnummer: 1678251</p>	<p>ANSCHLAGPUFFER</p> <p>D30 x 10 / M8 x 8 (IG)</p>  <p>Artikelnummer: 1754502</p>
<p>PARABELPUFFER</p> <p>D32 x 36 / M8 x 20</p>  <p>Artikelnummer: 1682279</p>		





ZUBEHÖR - ALLGEMEIN - MONTAGESÄTZE

MONTAGESATZ PROFILVERLÄNGERUNG		ARTIKELNUMMER	
	Profilverlängerung – Länge = 180 mm – M6 für Nut 8	1834773	
	Profilverlängerung – Länge = 125 mm – M8 für Nut 10	1684104	
	Profilverlängerung – Länge = 200 mm – M8 für Nut 10	1685135	
MONTAGESATZ SPALTABDECKUNG		ARTIKELNUMMER	
	Spaltabdeckung vertikal – Winkel 35 x 55 Länge = 1800 mm	1678237	
	Spaltabdeckung vertikal – Winkel 35 x 55 Länge = 2000 mm	1678113	
	Spaltabdeckung horizontal – Winkel 30 x 113 – bis Länge < 1420 mm	bei Feldern bis RM 1500	1726213
	Spaltabdeckung horizontal mit Ausschnitt – Winkel 30 x 113 – ab l > 1420 mm	bei Feldern ab RM 1505	1726214
Sonderlängen sind auf Anfrage erhältlich.			
MONTAGESATZ VERSTREBUNG		ARTIKELNUMMER	
	Verstrebung 45 x 45 bis RM 500	1678327	
	Verstrebung 45 x 45 bis RM 750	1678328	
	Verstrebung 45 x 45 bis RM 1000	1678329	
	Verstrebung 45 x 45 bis RM 1250	1678330	
	Verstrebung 45 x 45 bis RM 1500	1678331	
	Verstrebung 45 x 45 bis RM 1750	1678332	
Verstrebung 45 x 45 bis RM 2000	1678333		
MONTAGESATZ KNOTENBLECH		ARTIKELNUMMER	
	Knotenblech für Rahmenprofil 30 x 30 – Nut 8	1684218	
	Knotenblech für Rahmenprofil 45 x 45 – Nut 10	1835082	
	Knotenblech für Strebenprofil 45 x 45 – Nut 10	1703178	

ZUBEHÖR - ALLGEMEIN - MONTAGESÄTZE

MONTAGESATZ WINKELVERBINDUNGSBLECH		ARTIKELNUMMER
	Winkelverbindungsblech für Nut 8	1828265
	Winkelverbindungsblech für Nut 10	1828266
KNOTENWINKEL 27 x 27	KNOTENWINKEL 42 x 42	KNOTENWINKEL 88 x 88
M6 für Nut 8	M8 für Nut 10	M8 für Nut 10
		
Artikelnummer: 1732589	Artikelnummer: 1678307	Artikelnummer: 1673119
AUTOMATIKVERBINDER Nut 8	AUTOMATIKVERBINDER Nut 10	AUTOMATIKVERBINDER Nut 10
		
Artikelnummer: 1713759	Artikelnummer: 1840581	Artikelnummer: 1733538
Passend für:	Passend für:	Passend für:
Rahmenprofil 30 x 30 	Rahmenprofil 45 x 45 	Strebenprofil 45 x 45 
Strebenprofil 30 x 30 	Zwischenprofil 45 x 45 	Strebenprofil 45 x 90 
Zwischenprofil 45 x 30 		Strebenprofil 90 x 90 
PROFILVERBINDER Gelenk (ohne Befestigungsmaterial)	PROFILVERBINDER	VERBINDER rechtwinklig
für Strebenprofil 45 x 45	für Strebenprofile 45 x 45, 45 x 90, 90 x 90 und Rahmenprofil 45 x 45	Rahmenprofil 30 x 30 auf Strebenprofil 30 x 30
		
Artikelnummer: 1675341	Artikelnummer: 1678120	Artikelnummer: C13866.00



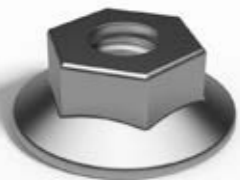





ZUBEHÖR - ALLGEMEIN - EINZELTEILE

LINSENSCHRAUBE MIT FLANSCH		ARTIKELNUMMER
	Für Profilverbindung außerhalb der Profile:	
	Linsenschraube M8 x 50 (Rahmenprofil 30 x 30)	1761857 <small>(Vorgänger-Nr. 1701466)</small>
	Zur Befestigung verschiedener Anbauteile:	
	Linsenschraube M8 x 20	1730772
	Linsenschraube M10 x 20	1679534
LINSENSCHRAUBE OHNE FLANSCH		ARTIKELNUMMER
	Für Profilverbindung innerhalb der Profile:	
	Linsenschraube M8 x 20 (Rahmenprofil 30 x 30)	1723718
	Linsenschraube M10 x 20 (Rahmenprofil 45 x 45)	1712468
SONDERSCHRAUBEN		ARTIKELNUMMER
	Für Profilverbindung innerhalb der Profile:	
	Sonderschraube M12 x 20 <small>(Pfostenprofil 90 x 45 / 90 x 90 und Strebenprofil 45 x 45)</small>	1679347
	Sonderschraube M12 x 30 <small>(Pfostenprofil 90 x 45 / 90 x 90 und Strebenprofil 45 x 45)</small>	1678254
SICHERUNGSSCHRAUBEN		ARTIKELNUMMER
	Zur Befestigung verschiedener Anbauteile:	
	Sicherungsschraube M8 x 16 Tensilok	1700747
	Sicherungsschraube M8 x 16 Verbus Ripp	1680094
BUNDMUTTER		ARTIKELNUMMER
	Bundmutter M8	1673750
	Bundmutter M6	1725427





ZUBEHÖR - ALLGEMEIN - EINZELTEILE

HAMMERSCHRAUBE		NUT	ARTIKELNUMMER
	Hammerschraube M8 x 20	10	1672003
	Hammerschraube M8 x 25	10	1672001
	Hammerschraube M8 x 20 mit Bundmutter	10	1672214
	Hammerschraube M8 x 25 mit Bundmutter	10	1673738
	Hammerschraube M8 x 30	10	1672002
	Hammerschraube M6 x 16	8	1305798
	Hammerschraube M6 x 20	8	1725426
Hammerschraube M8 x 20	8	1739323	
HAMMERMUTTER		NUT	ARTIKELNUMMER
	Hammermutter M5	8	1670319
	Hammermutter M5	10	1672335
	Hammermutter M6	8	1670320
	Hammermutter M6	10	1670232
	Hammermutter M8	10	1670231
NUTENSTEINE		NUT	ARTIKELNUMMER
	Nutenstein M6	8	1680565
	Nutenstein M6	10	1673130
	Nutenstein M8	8	1680128
	Nutenstein M8	10	1671536
	Nutenstein M10	10	1683461
		Nutenstein M6 mit Kugel	8
Nutenstein M8 mit Kugel		8	1697027
	Nutenstein M6 mit Federblech	10	1736109
	Nutenstein M8 mit Federblech	10	1731094
NUTENSTEINLEISTE		NUT	ARTIKELNUMMER
	Nutensteinleiste 4 x M8 - Länge = 125 mm	10	1674661
	Nutensteinleiste 4 x M8 - Länge = 200 mm	10	1683252
	Nutensteinleiste 4 x M6 - Länge = 180 mm	8	1737690
Sonderlängen sind auf Anfrage erhältlich.			

ZUBEHÖR - ALLGEMEIN - EINZELTEILE

<p>ENDKAPPE FÜR RAHMEN-PROFIL 30 x 30 mit Bohrung</p> <p>3 x 30 x 30</p>  <p>Artikelnummer: 1678304</p>	<p>ENDKAPPE FÜR STREBEN-PROFIL 30 x 30 ohne Bohrung</p> <p>3 x 30 x 30</p>  <p>Artikelnummer: 1672205</p>	<p>ENDKAPPE FÜR RAHMEN-PROFIL 45 x 45 ohne Bohrung</p> <p>3 x 45 x 45</p>  <p>Artikelnummer: 1678270</p>
<p>ENDKAPPE FÜR STREBEN-PROFIL 45 x 45 ohne Bohrung</p> <p>3 x 45 x 45</p>  <p>Artikelnummer: 1681037</p>	<p>ENDKAPPE FÜR RAHMEN-PROFIL 45 x 45 mit Bohrung</p> <p>3 x 45 x 45</p>  <p>Artikelnummer: 1678303</p>	<p>ENDKAPPE FÜR RAHMENPROFIL 45 x 45 mit Ausschnitt Führungsschiene</p> <p>3 x 45 x 45</p>  <p>Artikelnummer: C10886.00</p>
<p>ENDKAPPE FÜR STREBEN-PROFIL 90 x 45 ohne Bohrung</p> <p>3 x 45 x 90</p>  <p>Artikelnummer: 1678271</p>	<p>ENDKAPPE FÜR STREBEN-PROFIL 90 x 45 mit Bohrung</p> <p>3 x 45 x 90</p>  <p>Artikelnummer: 1678302</p>	<p>ENDKAPPE FÜR STREBEN-PROFIL 90 x 90 ohne Bohrung</p> <p>3 x 90 x 90</p>  <p>Artikelnummer: 1678301</p>
<p>KNOTENWINKEL 42 x 42</p> <p>42 x 42</p>  <p>Artikelnummer: 1680972</p>	<p>KNOTENWINKEL 88 x 88</p> <p>88 x 88</p>  <p>Artikelnummer: 1673120</p>	<p>GEWINDEEINSATZ</p> <p>M8 x 14 mm</p>  <p>Artikelnummer: 1301220</p>
<p>SPALTABDECKUNG</p> <p>3 x 35 x 55 / Länge = 1800 mm</p>  <p>Artikelnummer: 1680885</p>	<p>ALU-PLATTE für Profilverbinder</p> <p>5 x 40 x 85</p>  <p>Artikelnummer: 1680889</p>	<p>Passend für:</p> <p>Strebenprofil 45 x 45 </p> <p>Strebenprofil 45 x 90 </p> <p>Strebenprofil 90 x 90 </p>

ZUBEHÖR - ALLGEMEIN - EINZELTEILE

	ABDECK- UND EINPRESSPROFILE	NUT	ARTIKELNUMMER
	Abdeckprofil schwarz	8	1791457
	Abdeckprofil schwarz	10	1791455
	Abdeckprofil RAL 7035	8	1791458
	Abdeckprofil RAL 7035	10	1723761
	Abdeckprofil RAL 1018	8	1299110
	Abdeckprofil RAL 1018	10	1723416
	Abdeck- und Einpressprofil schwarz	10	1779898
	Abdeck- und Einpressprofil natur	8	1791454
	SCHEIBENDICHTUNG	NUT	ARTIKELNUMMER
	Scheibendichtung schwarz - Scheibe 2 bis 4 mm	8	1687263
	Scheibendichtung schwarz - Scheibe 4 bis 6 mm	10	
	Scheibendichtung schwarz - Scheibe 4 bis 6 mm	8	1722076
	Scheibendichtung schwarz - Scheibe 6 bis 8 mm	10	
	BÜRSTENLEISTE	LÄNGE	ARTIKELNUMMER
	Bürstenleiste schwarz - STL2004 FH50 PP	2000 mm	1718124
	Bürstenleiste schwarz - STL2004 FH50 PP	3000 mm	1718125
	Bürstenleiste schwarz - STL2010 FH50 PA6	1000 mm	1682524
	Bürstenleiste schwarz - STL2000 FH80 PP	2000 mm	1721887

ANWENDUNGSBEISPIELE



Schutzzaun mit integrierter Ausschleusestation.



Schutzzaun mit Blech-Glas-Füllung.



Robotersichere Schutzzaunanlage mit Ein- und Ausschleusestationen.

ANWENDUNGSBEISPIELE



Einfachtür mit Verriegelung u. EUCHNER-Sicherheitsschalter.



Verschiedenste Feldhöhen sind realisierbar.



Schutzzaun mit Schiebetüre.



Stand: C | 15.02.2021 (ERP)

Copyright by F.EE-Unternehmensgruppe.

Sämtliche Bilder/Renderings, Grafiken und Darstellungen sind urheberrechtlich geschützt. (Hinweis: Bei allen vorgenannten Darstellungsarten können Abweichungen von der realen Ausführung auftreten!) Die Kataloginformationen dürfen nur von Interessenten und Kunden zu internen Informationszwecken verwendet und ggf. vervielfältigt werden. Für jede weitere Verwendung muss ausdrücklich die schriftliche Genehmigung bei der F.EE-Unternehmensgruppe vorgeholt werden.

Bildnachweis: Icons – www.flaticon.com | Icon „Maßband“ – „Fine Art/Shutterstock.com“ (Verwendung auf den Seiten 11, 16, 18, 20, 22, 28 und 30).

Technische Änderungen und Irrtümer vorbehalten.

Alle Angaben erfolgen ohne Gewähr. Haftungsansprüche sind grundsätzlich ausgeschlossen. Die F.EE-Unternehmensgruppe übernimmt keine Haftung für die Aktualität, Richtigkeit, Vollständigkeit oder Qualität der bereitgestellten Informationen. Schadenersatzansprüche gegen die F.EE-Unternehmensgruppe und/oder deren Mitarbeiter/-innen auf Grundlage der bereitgestellten Informationen sind ausgeschlossen, ausgenommen bei nachgewiesenem Vorsatz oder grober Fahrlässigkeit. Sämtliche in diesem Katalog bereitgestellten Informationen oder Beispiele entheben den Konstrukteur nicht von der ihm obliegenden Risikobewertung oder -analyse und Original-Norm-Sichtung.

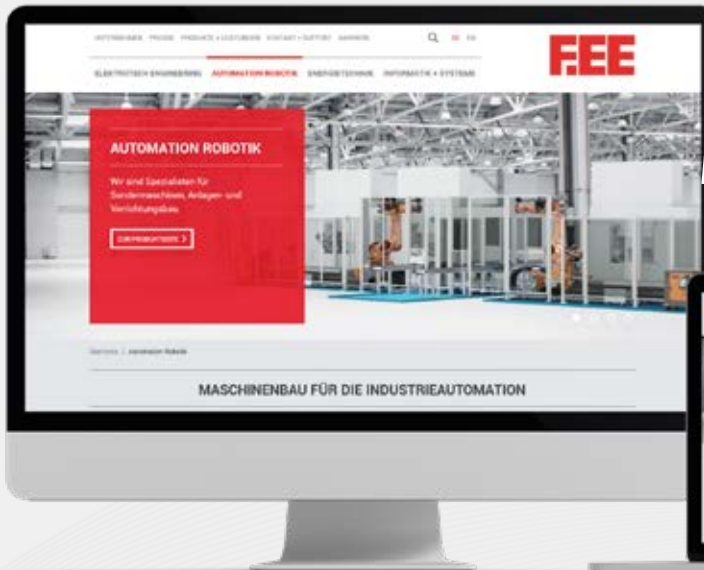

WEITERE INFORMATIONEN
ZUM F.EE-LEISTUNGSSPEKTRUM
FINDEN SIE UNTER

www.fee.de

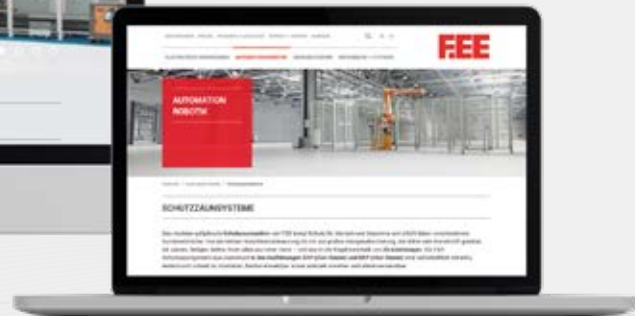

F.EE GmbH Automation

In der Seugn 20
92431 Neunburg vorm Wald
Deutschland

Telefon: +49 (0) 9672 506-0
E-Mail: contact@fee.de

www.fee.de

BAYERN'S
BEST 50
PREISTRÄGER

